

勝鈔 **WINPOWER**
環保科技(股)公司

2026-27

WIN POWER PRODUCT CATALOG
勝鈔 / 櫥櫃 · 廚房 · 配件 · 五金系統

科技 / 節能 / 環保



目錄索引

■ 掀桿&鉸鍊

- 01 義大利 掀桿
- 02 大力士 304不鏽鋼緩衝鉸鍊
- 03 大力士 緩衝鉸鍊
- 04 德力士 TIOMOS天馬內建鉸鍊
- 05 德力士可外掛緩衝鉸鍊
- 06 反向鉸鍊/推彈器/反向棒/特殊鉸鍊
- 07 細鋁框專用鉸鍊

■ 抽屜系列

- 08 德力士 NOVA PRO ONE 抽組
- 10 大力士 緩衝鎂鐵抽
- 12 大力士 抽中抽/抽屜配件組
- 14 大力士 薄抽/抽屜配件組
- 17 德力士 & 大力士 座式緩衝木抽滑軌
- 18 刀叉盤
- 19 抽屜內裝配件/布拉草抽組

■ 櫃體配件

- 20 德力士&大力士 緩衝滑軌/側拉架
- 21 日本太陽收納櫃
- 23 台製櫃體配件

■ 廚櫃五金

- 24 日本進口地震防落器&隔板粒
- 25 固定片/螺絲類
- 26 四方櫃旋轉五金
- 27 洞洞板&配件

■ 水槽&配件

- 28 日本壓花不鏽鋼水槽
- 30 韓國壓花不鏽鋼水槽
- 32 壓花不鏽鋼造型/四方槽
- 34 各式水槽系列
- 36 水龍頭/水槽配件

■ 照明/衣櫃五金

- 38 層板鋁橫條 / LED崁燈 / 迷你&微動開關
- 39 穿衣鏡 / 吊衣桿系列

■ 把手系列

- 40 上崁式鋁把手
- 42 專利崁入式鋁把手
- 43 上崁式鋁封邊把手
- 44 龍年把手系列
- 45 遊艇/自黏把手系列

■ 鋁製品/滾輪

- 46 櫃體用鋁條-適用無把手設計
- 48 踢腳板 / 調整腳 / 桌腳
- 50 左右框條 / T型鋁邊條
- 51 滾輪系列五金

■ 門板五金

- 52 穀倉門-緩衝懸吊五金
- 53 自動開門器
- 54 極簡桌-桌腳 / 石材檯面

CEAM®義大利進口掀桿

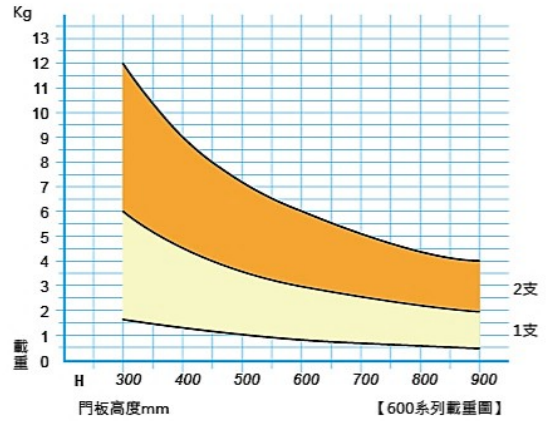

600型 上掀桿

型號	牌價	備註
WP-75600L	740	左 木門用
WP-75600R	740	右 木門用
WP-75600LS	800	左 細鋁框用
WP-75600RS	800	右 細鋁框用

※以上為單支牌價。
 ※每盒9支。
 ※適用櫃體內徑高度190mm以上。

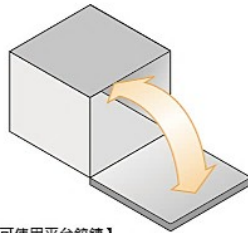
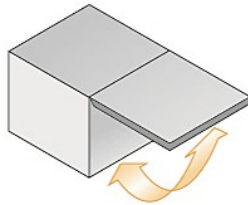

【可使用平台鉸鍊】

601型 掀桿

型號	牌價	備註
WP-75601L	740	左 木門用
WP-75601R	740	右 木門用
WP-75601LS	800	左 細鋁框用
WP-75601RS	800	右 細鋁框用

※以上為單支牌價。
 ※每盒9支。
 ※適用櫃體內徑高度205mm以上。



平檯鉸鍊

【可搭配601型掀桿】

型號	牌價	鑽孔直徑mm	備註
SG-700007	100	35	德國製 售完為止
WP-700007	100	35	

※以上為單只牌價。

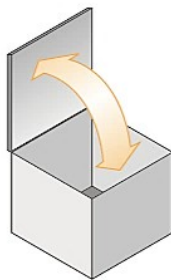

602型 掀桿

型號	牌價	備註
WP-75602L	740	左 木門用
WP-75602R	740	右 木門用

※以上為單支牌價。
 ※每盒9支。
 ※適用櫃體內徑高度110mm以上。



德國進口搖臂(隨意停)

型號	牌價	載重kg	備註
WP-75606	850	4	木門用
WP-75606S	850	4	細鋁框用

※以上為單支牌價。
 ※每箱50支。
 ※適用櫃體內徑高度200mm以上。
 ※適用：門高500mm以下。

02 絞鍊系列

TARIS 大力士緩衝絞鍊

▶ 尊龍絞鍊A #304不鏽鋼 105°緩衝

NEW

產品圖	規格	編號	牌價	備註
	6分-4孔	SA-T112608K0(無束)	80/只	
	6分-3D底座 2026.04上市	SA-T112608E0(無束)	90/只	

▶ 尊龍絞鍊B #304不鏽鋼 105°緩衝

產品圖	規格	編號	牌價	備註
	6分-2孔	SA-T102608B0(無束)	90/只	
		SA-T103608B0(有束)		
	6分-4孔	SA-T102608K0(無束)	90/只	
		SA-T103608K0(有束)		
	3分-4孔	SA-T102308K0(無束)	100/只	
		SA-T103308K0(有束)		

▶ 皿頭 #304不鏽鋼 螺絲

產品圖	規格	編號	牌價	備註
	3.5x16	WP-7013516S	1800/盒	※ 2000支/盒 ※ 出貨均需以盒為單位。
	4.0x16	WP-7014016S	1800/盒	※ 2000支/盒 ※ 出貨均需以盒為單位。

TARiS 大力士緩衝鉸鍊

▶ 鎧甲鉸鍊A 105°緩衝

NEW

產品圖	規格	編號	牌價	備註
	6分 3D底座	SA-T313608E0(有束)	80/只	

▶ 鎧甲鉸鍊B 105°緩衝

產品圖	規格	編號	牌價	備註
	6分 3D底座	SA-T302608E0(無束)	80/只	
		SA-T303608E0(有束)		
	6分-4孔	SA-T202608K0(無束)	70/只	
		SA-T203608K0(有束)		
	6分-2孔	SA-T202608B0(無束)	70/只	
		SA-T203608B0(有束)		
	3分-4孔	SA-T502308K0(無束)	70/只	
		SA-T503308K0(有束)		
	入柱-4孔	SA-T202008K0(無束)	70/只	
		SA-T203008K0(有束)		

▶ 極致鉸鍊 95°緩衝

NEW

產品圖	規格	編號	牌價	備註
	6分-3D底座(二代)	SA-T309608E0-B	200/只	

04 鉸鍊系列

G*GRASS TIOMOS 天馬內建緩衝鉸鍊



▶ 110°內建緩衝鉸鍊

產品圖	規格	編號	牌價	備註
	6分	SG-902608D0(無束)	280/只	適用門板厚度：23mm以內 每箱100只
		SG-903608D0(有束)		
	3分	SG-902308D0(無束)	350/只	適用門板厚度：23mm以內 每箱100只
		SG-903308D0(有束)		
	入柱	SG-902008D2(無束)	350/只	適用門板厚度：23mm以內 每箱100只
		SG-903008D2(有束)		

▶ 特殊緩衝鉸鍊

產品圖	規格	編號	牌價	備註
	95°厚門6分	SG-902658D0(無束)	380/只	適用門板厚度：28mm以內
		SG-903658D0(有束)		
	160°6分	SG-902668D0(無束)	550/只	適用門板厚度：26mm以內
		SG-903668D0(有束)		
	臂蓋	SG-D003	12/只	不適用160°6分鉸鍊

G*GRASS可外掛緩衝器鉸鍊

▶ 110°鉸鍊

產品圖	規格	編號	牌價	適用門板厚度
	6分-2孔	SG-702603B2(無束)	120/只	22mm以內
	6分-2孔	SG-703603B2(有束)	120/只	
	6分-4孔	SG-702603K0(無束)	120/只	22mm以內

▶ 95°厚門鉸鍊

產品圖	規格	編號	牌價	適用門板厚度
	6分-2孔	SG-702653B0(無束)	130/只	30mm以內
		SG-703653B0(有束)		
	3分-2孔	SG-702353B0(無束)	150/只	30mm以內
		SG-703353B0(有束)		
	入柱-2孔	SG-702053C4(無束)	160/只	30mm以內
		SG-703053C4(有束)		



▶ 特殊鉸鍊

產品圖	規格	編號	牌價	備註
	負90°-2孔	SG-702033C4(無束)	230/只	※挖孔尺寸Ø35mm ※可搭SG-702608 緩衝座 ※適用門板厚度：30mm以內
		SG-703033C4(有束)		
	120°鉸鍊 斜角櫃用	SG-708013C4(無束)	280/只	※挖孔尺寸Ø35mm ※可搭SG-702608 緩衝座 ※適用門板厚度：30mm以內
		SG-708014C4(有束)		
	135°鉸鍊 斜角櫃用	SG-708023C4(無束)	280/只	※孔距Ø48mm ※挖孔尺寸Ø35mm ※可搭SG-702608 緩衝座 ※適用門板厚度：30mm以內
		SG-708033C4(有束)		

▶ 緩衝座

產品圖	規格	編號	牌價	適用
	緩衝座	SG-702608	180/只	一般鉸鍊 厚門鉸鍊 負90°鉸鍊

▶ 170°特殊鉸鍊/專用緩衝座

產品圖	規格	編號	牌價	備註
	6分	SG-702643B0(無束)	320/只	※挖孔尺寸Ø35mm ※可搭SG-702648 緩衝座 ※適用門板厚度：26mm以內
		SG-703643B0(有束)		
	3分 (配08鋅底座)	SG-702643M8(無束)	400/只	※挖孔尺寸Ø35mm ※可搭SG-702648 緩衝座 ※適用門板厚度：26mm以內
		SG-703643M8(有束)		
	170°專用 緩衝座	SG-702648	320/只	適用 3分/6分鉸鍊

06 鉸鍊系列

特殊鉸鍊

► G*GRASS 反向鉸鍊

產品圖	規格	編號	牌價	備註
	反向鉸鍊組	SG-802608B2(無束)	580/組	無彈簧鉸鍊x1 反向座x1 反向器x1 反向器外蓋x1
		SG-803608B2(有束)		
	110°6分	SG-802603B2(無束)	135/只	無彈簧鉸鍊
		SG-803603B2(有束)		

► SALICE 磁性推彈器組 NEW

產品圖	編號	牌價
 埋入頂板 直徑ø10 / 長40mm 彈出3mm	SA-S808608	360/組
 嵌入門板背面 ø 11.5 mm	※搭SA-S803603B0使用	

► SALICE 94°反向鉸鍊 NEW

產品圖	規格	編號	牌價
 45mm孔距	6分	SA-S803603B0	360/只
※適用：一般、厚門 ※搭SA-S808608使用			

► 門板用反向棒 搭配無彈簧鉸鍊使用

產品圖	編號	牌價
 40mm 未彈出 85mm ※彈出40mm ※每包10只	WP-730013	100/只



► 無彈簧鉸鍊

產品圖	規格	編號	牌價
	6分	SA-T803603B0	70/只
	3分	SA-T803303B0	80/只
	入柱	SA-T803003B0	80/只

► 按壓自鎖反彈器(灰色) 搭配無彈簧鉸鍊使用

產品圖	編號	牌價
 ※適用櫥櫃/衣櫃/書架等櫃體，機械鎖扣穩固緊閉 ※開啟輕鬆，齒輪調節器安裝簡易快速 ※彈出長度：32mm 可調長度：0-6mm	WP-730016	100/只

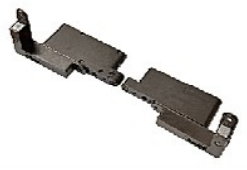

► 天地鉸鍊&針式鉸鍊 NEW

產品圖	規格	編號	牌價	備註
	SALICE 天地鉸鍊	WP-S9102B	3000/組	載重 25kg
	重型 天地鉸鍊	WP-S9201T	3000/組	載重 35kg
	針式鉸鍊	WP-S9301B	1000/只	

細鋁框專用鉸鍊

▶ 極致鉸鍊 95°細鋁框緩衝鉸鍊



NEW

產品圖	規格	編號	牌價	備註
	6分-3D底座(二代)	SA-T209608K0-B	200/只	
	3分-3D底座(二代)	SA-T209308K0-B	220/只	鈦灰色
	入柱-3D底座(二代)	SA-T209008K0-B	240/只	

▶ 大力士 105° 細鋁框緩衝鉸鍊

產品圖	規格	編號	牌價	備註
	6分-3D底座	SA-T207608E0-A	145/只	鋁色
	6分-4孔	SA-T207608K0-A	135/只	
	3分-4孔	SA-T207308K0-A	160/只	
	入柱-4孔	SA-T207008K0-A	180/只	
	6分-3D底座	SA-T207608E0-B	145/只	黑色
	6分-4孔	SA-T207608K0-B	135/只	
	3分-4孔	SA-T207308K0-B	160/只	
	入柱-4孔	SA-T207008K0-B	180/只	

▶ 特殊細鋁框緩衝鉸鍊

產品圖	規格	編號	牌價	備註
	負90°-4孔	SA-T207033K0-B	240/只	黑色
	165°-3D底座	SA-T207643K0-B	240/只	黑色 適用鋁框寬19~22mm



G*GRASS NOVA PRO ONE

鈦灰色 載重30kg 有售16mm底背板

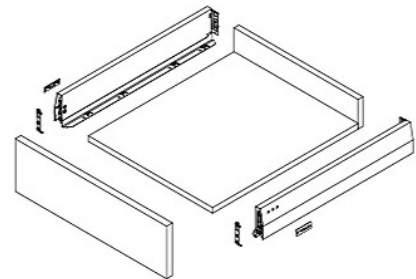

低抽組【90】

型號	牌價	長度mm
SP-090-350	2500	350
SP-090-400	2500	400
SP-090-450	2500	450
SP-090-500	2500	500

※以上為單組價格。(不含底、背板，板厚：16mm)

※低抽適用最小內徑高度100mm。

※低背板高：84mm。

※底板深度：481mm。

※背、底板寬度裁切尺寸：櫃體內徑寬度減60mm。

※滑軌第三孔距離櫃體前端37mm。

※刀叉盤裁切尺寸：使用抽牆500mm時 櫃體內徑減59mm。(深度480mm)

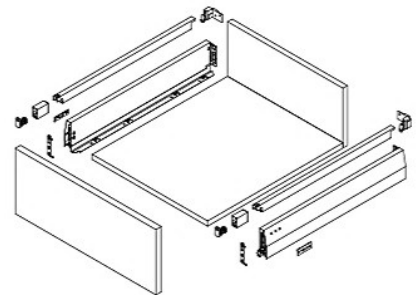

高抽組合邊桿【164】

型號	牌價	長度mm
SP-164-350	3000	350
SP-164-400	3000	400
SP-164-450	3000	450
SP-164-500	3000	500

※以上為單組價格。(不含底、背板，板厚：16mm)

※高抽適用最小內徑高度180mm。

※背板 高：161mm。

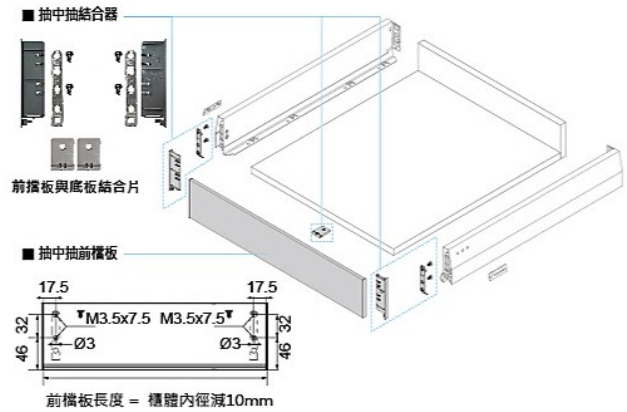

低抽中抽

型號	名稱	牌價	尺寸mm
SP-206101	抽中抽前擋板	1800	H 95xL 1160 厚7
SP-206-090	抽中抽結合器	600	

※以上為單支(組)價格。(不含美鐵抽組)
 ※前擋板裁切長度：櫃體內徑減10mm。
 ※滑軌第二孔距離櫃體前端37mm。



玻璃側翼高抽組

型號	名稱	牌價	材質	備註
SP-207101	玻璃側翼組	1500	8mm茶玻	2片/組

※玻璃尺寸: H66 x W492mm
 ※附件 SP-207102 x1組、SP-207103 x2片
 ※適用500mm抽屜
 ※配合高背板185mm用

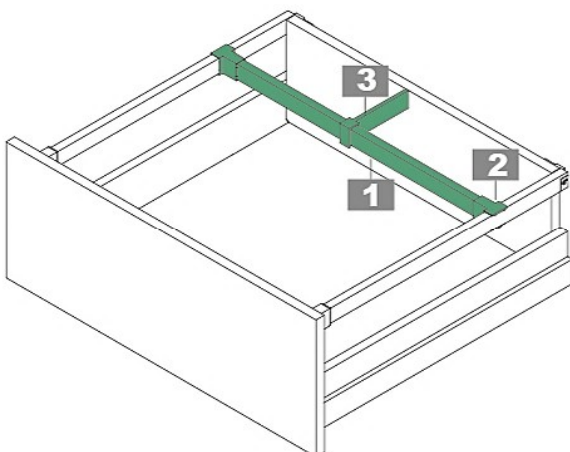

方型邊桿用分隔桿組

型號	名稱	牌價	備註
1 SP-203002	橫桿	800	25x15x1150mm
2 SP-203A	橫桿固定座	80	
3 SP-203B	分隔桿座	250	L : 95mm

10 抽屜系列

TARIS 大力士 緩衝鎂鐵抽

載重35kg

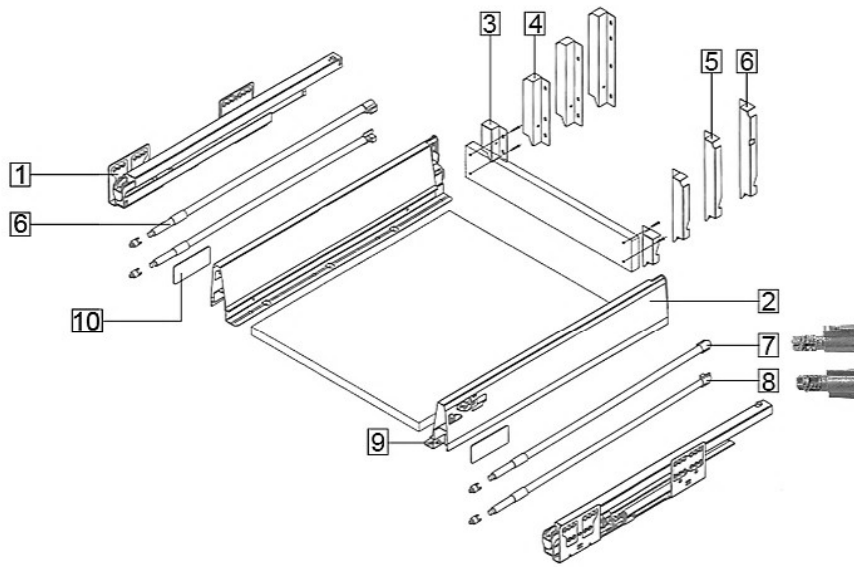

■ 緩衝鎂鐵抽配件表

- ① 滑軌
- ② 抽牆(內含屨頭結合器)
- ③ 低背板結合器(086用)
- ④ 高背板結合器(140用)
- ⑤ 高背板結合器(164用)
- ⑥ 高高背板結合器(204用)
- ⑦ 邊桿(140/164用)
- ⑧ 中邊桿(204用)
- ⑨ 屨頭結合器(抽牆內)
- ⑩ 邊蓋

■ 緩衝鎂鐵抽配件



■ 深度固定片尺寸

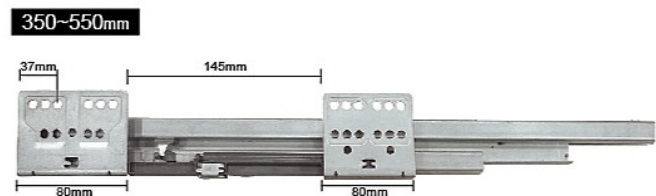
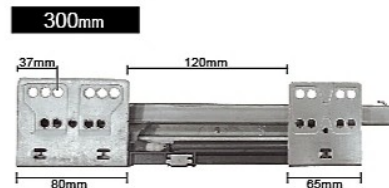

■ 滑軌位置圖

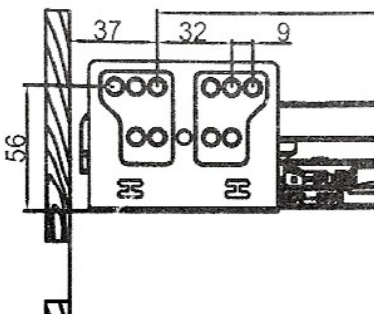

16mm	底板A	高高背板D	高背板C	高背板B	低背板E
長條	49x270cm	18.8x270cm	14.8x270cm	12.4x270cm	7x270cm
櫃寬	適用櫃體深度50cm				
30cm	18.7x49cm	17.3x18.8cm	17.3x14.8cm	17.3x12.4cm	17.3x7cm
40cm	28.7x49cm	27.3x18.8cm	27.3x14.8cm	27.3x12.4cm	27.3x7cm
45cm	33.7x49cm	32.3x18.8cm	32.3x14.8cm	32.3x12.4cm	32.3x7cm
50cm	38.7x49cm	37.3x18.8cm	37.3x14.8cm	37.3x12.4cm	37.3x7cm
60cm	48.7x49cm	47.3x18.8cm	47.3x14.8cm	47.3x12.4cm	47.3x7cm
80cm	68.7x49cm	67.3x18.8cm	67.3x14.8cm	67.3x12.4cm	67.3x7cm
90cm	78.7x49cm	77.3x18.8cm	77.3x14.8cm	77.3x12.4cm	77.3x7cm
100cm	88.7x49cm	87.3x18.8cm	87.3x14.8cm	87.3x12.4cm	87.3x7cm
120cm	108.7x49cm	107.3x18.8cm	107.3x14.8cm	107.3x12.4cm	107.3x7cm

TARIS 大力士 緩衝鎂鐵抽組

淺灰色 載重35kG 有售16mm底背板



滑 順 靜

- 3D調整、安裝簡易、裝配精準
- 經試驗可達60,000次開閉

另有白色 期貨 可選購



低抽組【86】

型號	牌價	長度mm
WP-T086-300	1000	300
WP-T086-350	1000	350
WP-T086-400	1000	400
WP-T086-450	1000	450
WP-T086-500	1000	500
WP-T086-550	1000	550

※以上為單組價格。(不含底/背板。板厚:16mm)

※低抽適用最小內徑高度105mm。

※裁切尺寸:背板:櫃體內徑減91mm。(高度70mm)

底板:櫃體內徑減77mm。(高度490mm)

※滑軌第三孔距離櫃體前端37mm。



高抽組【140】

型號	牌價	長度mm
WP-T140-300	1100	300
WP-T140-350	1100	350
WP-T140-400	1100	400
WP-T140-450	1100	450
WP-T140-500	1100	500
WP-T140-550	1100	550

※以上為單組價格。(不含底/背板。板厚:16mm)

※高抽適用最小內徑高度165mm。

※裁切尺寸:背板:櫃體內徑減91mm。(高度124mm)

底板:櫃體內徑減77mm。(高度490mm)

※含邊桿組



高抽組【164】

型號	牌價	長度mm
WP-T164-300	1100	300
WP-T164-350	1100	350
WP-T164-400	1100	400
WP-T164-450	1100	450
WP-T164-500	1100	500
WP-T164-550	1100	550

※以上為單組價格。(不含底/背板。板厚:16mm)

※高抽適用最小內徑高度185mm。

※裁切尺寸:背板:櫃體內徑減91mm。(高度148mm)

底板:櫃體內徑減77mm。(高度490mm)

※含邊桿組



高高抽組【204】

型號	牌價	長度mm
WP-T204-300	1200	300
WP-T204-350	1200	350
WP-T204-400	1200	400
WP-T204-450	1200	450
WP-T204-500	1200	500
WP-T204-550	1200	550

※以上為單組價格。(不含底/背板。板厚:16mm)

※高高抽適用最小內徑高度225mm。

※裁切尺寸:背板:櫃體內徑減91mm。(高度188mm)

底板:櫃體內徑減77mm。(高度490mm)

※含邊桿組

12 抽屜系列

TARIS 大力士 抽屜前擋板 抽中抽配件組

適用：抽屜深度500mm
另有其它規格-期貨可訂製



滑 順 靜



B 86前擋板固定組

型號	牌價
WP-T312-086	60

※以上為單組價格(不含前擋板)
※前擋板裁切長度:櫃體內徑減89mm



C 140前擋板固定組

型號	牌價
WP-T312-140	70

※以上為單組價格(不含前擋板)
※前擋板裁切長度:櫃體內徑減89mm



D 164前擋板固定組

型號	牌價
WP-T312-164	80

※以上為單組價格(不含前擋板)
※前擋板裁切長度:櫃體內徑減89mm
※橫桿裁切長度:櫃體內徑減67mm

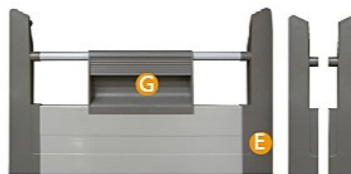

E 204前擋板固定組

型號	牌價
WP-T312-204	90

※以上為單組價格(不含前擋板)
※前擋板裁切長度:櫃體內徑減89mm
※橫桿裁切長度:櫃體內徑減67mm



型號	牌價	名稱	長度mm
F WP-T311101	140	橫桿Ø12	1000
A WP-T311102	680	前擋板	1000
G WP-T311103	70	把手	

TARIS 大力士 抽屜配件組

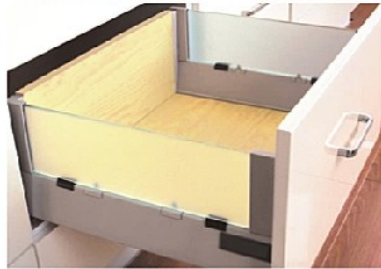

玻璃側翼組-8mm

型號	牌價	高度mm	材質	備註
WP-T306-500	950	105	清玻	可搭配不同品牌 適用低抽500mm用

※以上為單組價格



玻璃/壓克力側翼-4mm

型號	牌價	長度mm	材質	備註
WP-T305-500	400	500	壓克力	可自行裁切尺寸
WP-T310-500	560	500	清玻	

※以上為單組價格
※配合高抽164用



單層側翼

型號	牌價	長度mm	備註
WP-T308	200	350/400/450/500	配合高抽164

※以上為單組價格



雙層側翼

型號	牌價	備註
WP-T309-500	620	高高抽204用

※以上為單組價格

自由邊桿

型號	牌價	長度mm
WP-T303	270	300~500

※以上為單組價格



分隔桿組

型號	牌價	名稱	備註
d WP-T311101	140	橫桿 Ø12	1000mm
a WP-T316-A	40	左右側翼固定器	
b WP-T316-B	40	十字連接器	
c WP-T316-C	40	管塞	



分隔板組

型號	牌價	名稱	備註
f WP-T317101	560	橫隔板	1000mm
e WP-T317-A	50	橫隔板結合器	2個/組
g WP-T317-B	100	豎隔板	個

14 抽屜系列

TARIS 大力士 緩衝薄抽 鈦灰色

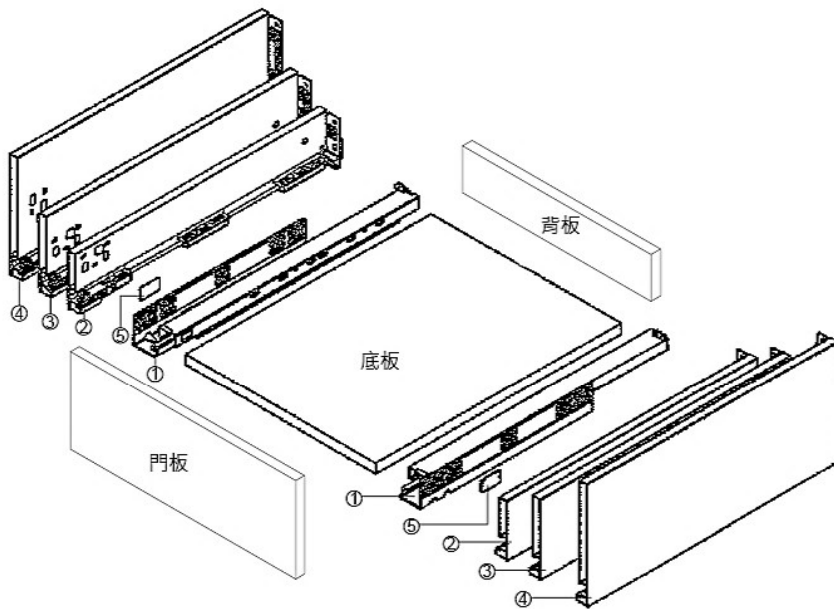

■ 薄抽配件表

- ① 滑軌
- ② 低抽抽牆(H:089)
- ③ 高抽抽牆(H:121)
- ④ 高高抽抽牆(H:185)
- ⑤ 邊蓋
- ⑥ 鐵灰

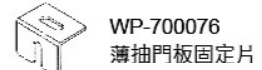

WP-700076
薄抽門板固定片



WP-700077
背板固定片



WP-700078
抽中抽前板固定片

■ 大力士薄抽零組件

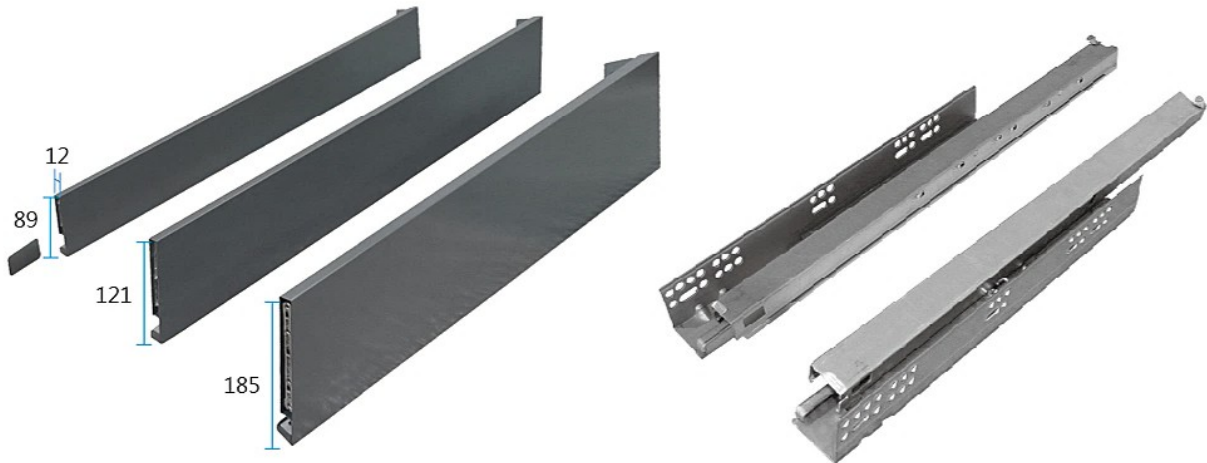

■ 滑軌位置圖

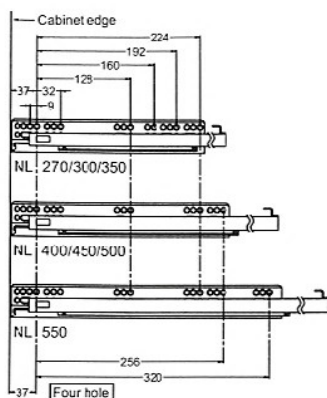

16mm 長條	底板A	高高背板D	高背板C	低背板E
	48x270cm	15.5x270cm	9.1x270cm	5.9x270cm
櫃寬	適用櫃體深度50cm			
30cm	24.3x48cm	22.2x15.5cm	22.2x9.1cm	22.2x5.9cm
40cm	34.3x48cm	32.2x15.5cm	32.2x9.1cm	32.2x5.9cm
45cm	39.3x48cm	37.2x15.5cm	37.2x9.1cm	37.2x5.9cm
50cm	44.3x48cm	42.2x15.5cm	42.2x9.1cm	42.2x5.9cm
60cm	54.3x48cm	52.2x15.5cm	52.2x9.1cm	52.2x5.9cm
80cm	74.3x48cm	72.2x15.5cm	72.2x9.1cm	72.2x5.9cm
90cm	84.3x48cm	82.2x15.5cm	82.2x9.1cm	82.2x5.9cm
100cm	94.3x48cm	92.2x15.5cm	92.2x9.1cm	92.2x5.9cm
120cm	114.3x48cm	112.2x15.5cm	112.2x9.1cm	112.2x5.9cm

TARIS 薄抽系列

載重40kg 有售16mm底背板



低抽組【89】

型號	牌價	長度mm
SB-A089-300	1300	300
SB-A089-350	1300	350
SB-A089-400	1300	400
SB-A089-450	1300	450
SB-A089-500	1300	500

※低抽適用最小內徑高度110mm
 ※背板：寬_櫃體內徑減42mm；高_59mm
 ※底板：寬_櫃體內徑減21mm；深_480mm



高抽組【121】

型號	牌價	長度mm
SB-A121-300	1400	300
SB-A121-350	1400	350
SB-A121-400	1400	400
SB-A121-450	1400	450
SB-A121-500	1400	500

※高抽適用最小內徑高度150mm
 ※背板：寬_櫃體內徑減42mm；高_91mm
 ※底板：寬_櫃體內徑減21mm；深_480mm



高高抽組【185】

型號	牌價	長度mm
SB-A185-300	1700	300
SB-A185-350	1700	350
SB-A185-400	1700	400
SB-A185-450	1700	450
SB-A185-500	1700	500

※高高抽適用最小內徑高度210mm
 ※背板：寬_櫃體內徑減42mm；高_155mm
 ※底板：寬_櫃體內徑減21mm；深_480mm

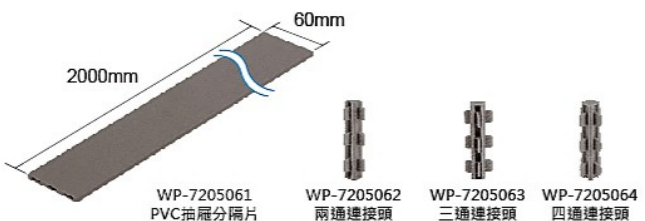

抽屜分隔片系列-灰色

型號	牌價	名稱	尺寸mm
WP-7205061	400	抽屜分隔片	2000x60x5
WP-7205062	30	兩通連接頭	高 60
WP-7205063	30	三通連接頭	
WP-7205064	30	四通連接頭	

※範例：櫃體 W800mm D500mm
 ※適用木抽及薄抽。
 ※使用TARIS薄抽 裁切尺寸：櫃體內徑寬減79mm，深減27mm
 ※以上為單個配件價格。

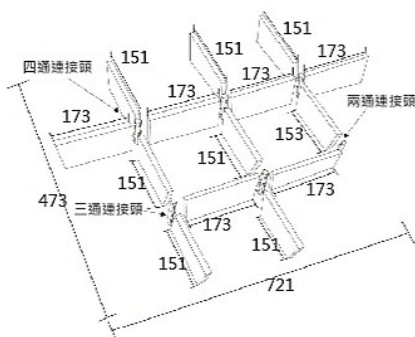

16 抽屜系列

TARIS 大力士 薄抽抽屜配件組 鈦灰色

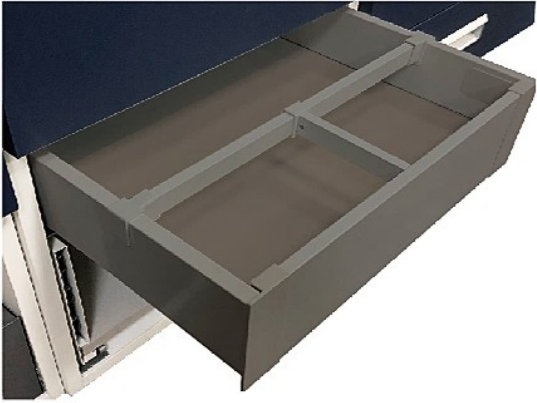

B 低抽前擋板固定組【89】

型號	牌價
SB-A312-089	120

※以上為單組價格(不含前擋板)
※前擋板裁切長度:櫃體內徑減82mm



C 高抽前擋板固定組【121】

型號	牌價
SB-A312-121	140

※以上為單組價格(不含前擋板)
※前擋板裁切長度:櫃體內徑減82mm



E 高高抽前擋板固定組【185】

型號	牌價
SB-A312-185	170

※以上為單組價格(不含前擋板)
※前擋板裁切長度:櫃體內徑減82mm
※橫桿裁切長度:櫃體內徑減50mm



A 前擋板

型號	牌價	長度mm
SB-A312-102	1000	1100

※以上為單支價格



D 方型橫桿

型號	牌價	長度mm
SB-A312-101	400	1100

※以上為單支價格



- a 左右側翼固定器
- b 十字連接器
- c 方管塞
- d 分隔桿
- e 豎隔板
- f 自由邊桿
- g 方型橫桿

分隔桿組

型號	牌價	名稱	長度mm	單位
a SB-A316-A	40	左右側翼固定器		個
b SB-A316-B	40	十字連接器		個
c SB-A316-C	40	方管塞		個
d SB-A316-D	60	分隔桿	100	支
e SB-A316-E	120	豎隔板		個
f SB-A301-500	340	自由邊桿	300~500	組
g SB-A312-101	400	方型橫桿	1100	支

座式滑軌



2D調整

G*GRASS

座式緩衝木抽滑軌-30KG 抽牆18mm用

型號	牌價	滑軌長度mm	抽屜深度mm
SG-337300	1200	300	290
SG-337350	1200	350	340
SG-337400	1200	400	390
SG-337450	1250	450	440
SG-337500	1250	500	490
SG-337550	1400	550	540

※以上為單組價格。
※附1組結合器組

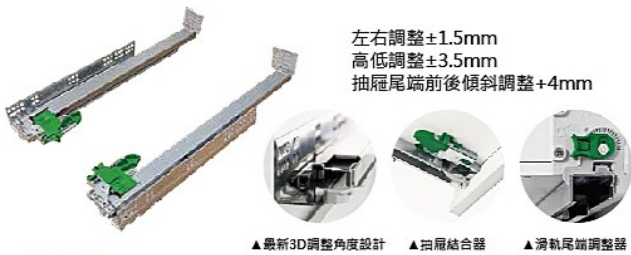
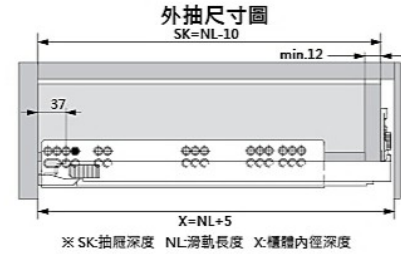
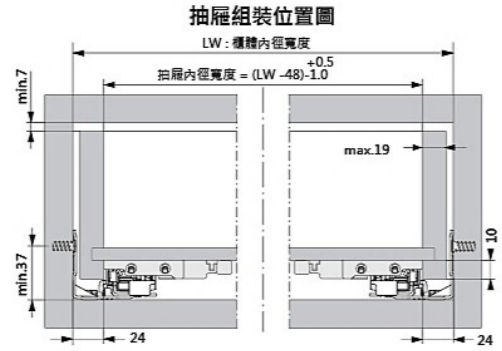

3D調整

G*GRASS

座式緩衝木抽滑軌-40KG 抽牆16mm用

型號	牌價	滑軌長度mm	抽屜深度mm
SG-347300	2200	300	290
SG-347350	2200	350	340
SG-347400	2200	400	390
SG-347450	2200	450	440
SG-347500	2200	500	490
SG-347550	2800	550	540

※以上為單組價格。
※附1組結合器組

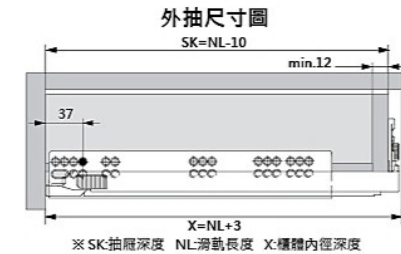
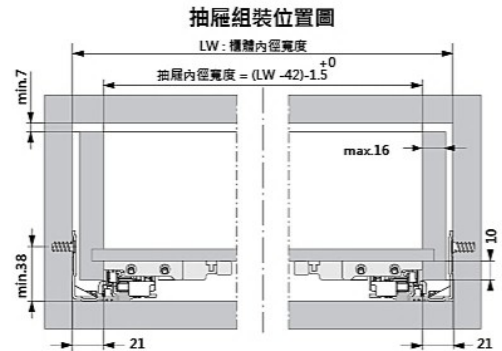

座式緩衝木抽滑軌-30KG 抽牆18mm用

TARIS

型號	牌價	滑軌長度mm	抽屜深度mm
WP-T511300	620	300	290
WP-T511350	620	350	340
WP-T511400	620	400	390
WP-T511450	675	450	440
WP-T511500	675	500	490
WP-T511550	675	550	540

※以上為單組價格。
※附1組結合器組
※材質: 鍍鋅鋼板

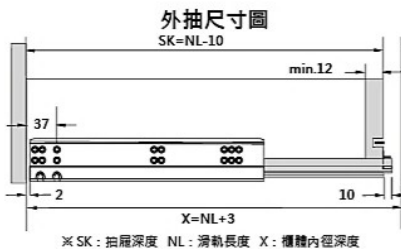
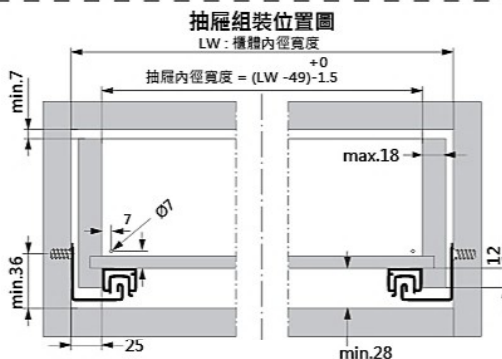

18 抽屜系列

刀叉盤(ABS)

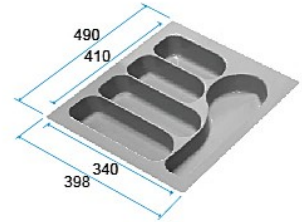
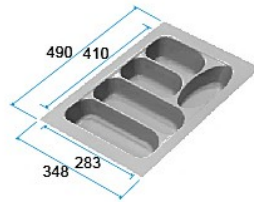
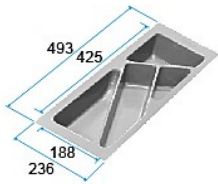

型號	牌價	尺寸mm	最小裁切尺寸mm	型號	牌價	尺寸mm	最小裁切尺寸mm	型號	牌價	尺寸mm	最小裁切尺寸mm
WP-722030	410	236x493	188x425	WP-722040	360	348x490	283x410	WP-722045	390	398x490	340x410

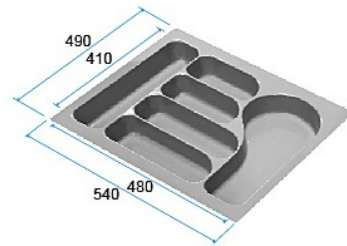
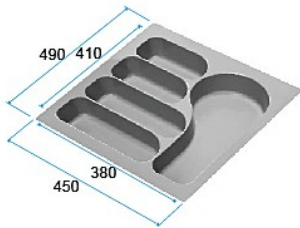

型號	牌價	尺寸mm	最小裁切尺寸mm
WP-722050	400	448x490	380x410

型號	牌價	尺寸mm	最小裁切尺寸mm
WP-722060	450	540x490	480x410

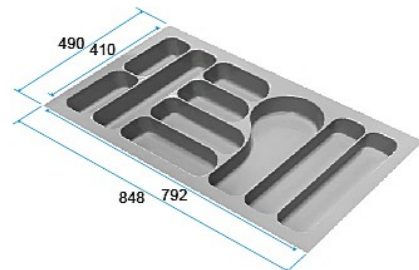
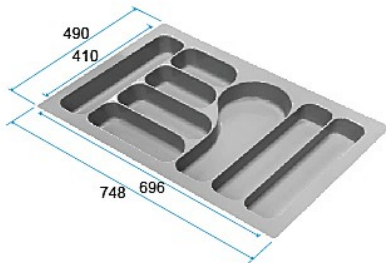

型號	牌價	尺寸mm	最小裁切尺寸mm
WP-722080	800	748x490	696x410

型號	牌價	尺寸mm	最小裁切尺寸mm
WP-722090	800	848x490	792x410

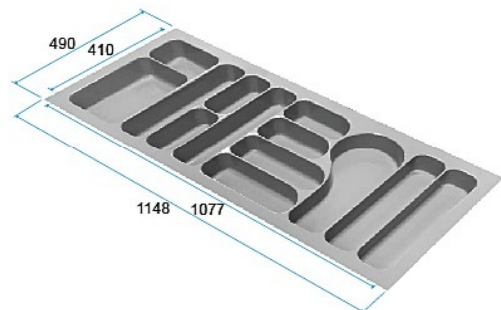
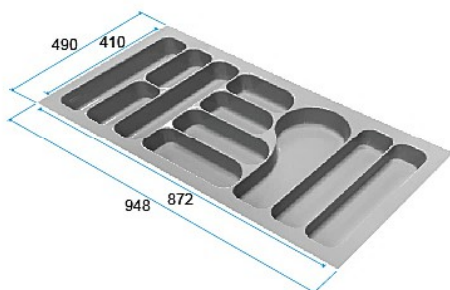

型號	牌價	尺寸mm	最小裁切尺寸mm
WP-722100	1100	948x490	872x410

型號	牌價	尺寸mm	最小裁切尺寸mm
WP-722120	1600	1148x490	1077x410

抽屜內裝配件組

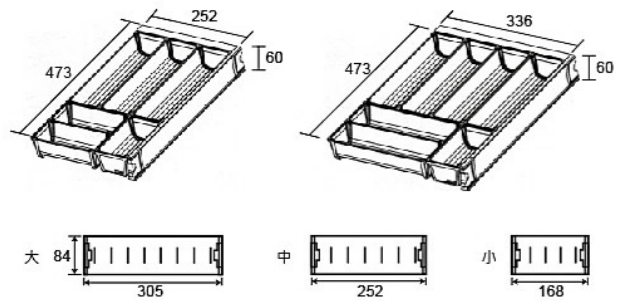

ST魔術方塊組

型號	牌價	抽屜寬度mm	備註
WP-720301	2700	400~450	3小3大
WP-720302	3150	500~600	1小2中4大

※以上為單組價格

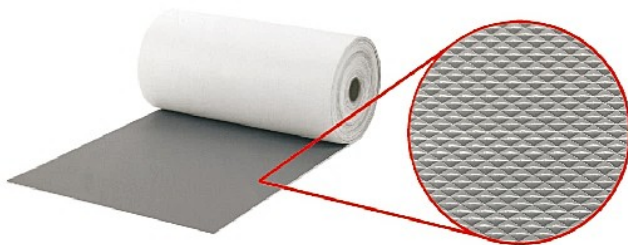

止滑墊(深灰色)

型號	牌價	尺寸mm	厚度mm
WP-720008-01	450	500x 1500	1
WP-720008-03	900	500x 3000	1
WP-720008-20	5400	500x20000	1

※以上為單捲價格

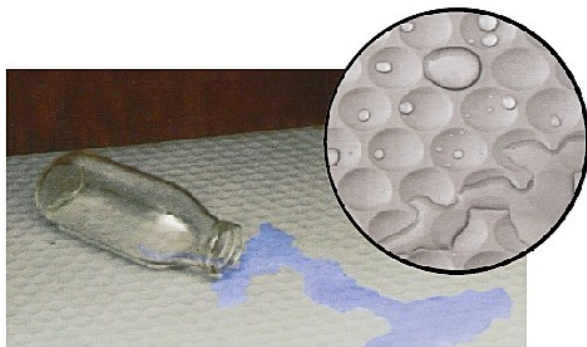

止水墊(銀灰色)(ABS)

型號	牌價	尺寸mm	厚度mm
WP-87512	850	560x 2000	2.2

※嚴禁使用甲苯等化學藥劑

PRAGER



活動抽屜-四抽

型號	牌價	尺寸(WxDxH)mm	顏色
WP-6079460	7800	560x350x200	摩卡棕



活動抽屜-六抽

型號	牌價	尺寸(WxDxH)mm	顏色
WP-6079680	10600	760x350x200	摩卡棕
WP-6079690	12000	860x350x200	拿鐵灰

G*GRASS 德力士 緩衝側拉架



(此圖為右開)



德國進口G*GRASS 緩衝滑軌



ST緩衝側拉架

ST緩衝側拉架【150mm用】

編號	牌價	五金實際尺寸mm
WP-61715S-GL左開	4100	112x510x550
WP-61715S-GR右開	4100	112x510x550

※以上為單組價格。

※附件：1組延伸骨架 (GRASS緩衝滑軌)。
2層ST掛籃。



(左右共用)

A型緩衝側拉架【200mm/300mm用】

編號	牌價	五金實際尺寸mm	適用櫃體 mm
WP-618620A	4100	160x510x605	200
WP-618630A	4100	260x510x605	300

※以上為單組價格。

※1組勾式骨架 (GRASS緩衝滑軌)。
ST勾式掛籃x3



(左右共用)

B型緩衝側拉架【200mm/300mm用】

編號	牌價	五金實際尺寸mm	適用櫃體 mm
WP-618620B	4100	160x510x605	200
WP-618630B	4100	260x510x605	300

※以上為單組價格。

※1組勾式骨架 (GRASS緩衝滑軌)。
ST勾式掛籃x1 ST勾式瓶罐掛籃x1

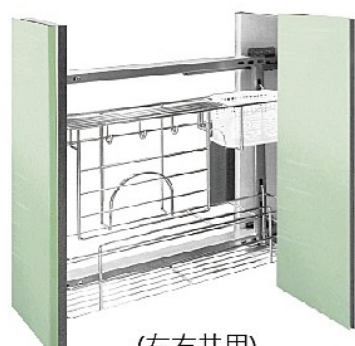

(左右共用)

D型緩衝側拉架【200mm/300mm用】

編號	牌價	五金實際尺寸mm	適用櫃體 mm
WP-618620D	5200	160x510x605	200
WP-618630D	5200	260x510x605	300

※以上為單組價格。

※1組勾式骨架 (GRASS緩衝滑軌)。
ST勾式掛籃x1 ST勾式砧板架x1

TARIS 大力士 緩衝側拉架



(此圖為右開)



TARIS 大力士 緩衝滑軌



ST緩衝側拉架

ST緩衝側拉架【150mm用】

編號	牌價	五金實際尺寸mm
WP-61715S-TL左開	3600	112x510x550
WP-61715S-TR右開	3600	112x510x550

※ 以上為單組價格。
 ※ 附件：1組延伸骨架 (TARIS緩衝滑軌)。
 2層ST掛籃。



(左右共用)

A型緩衝側拉架【200mm/300mm用】

編號	牌價	五金實際尺寸mm	適用櫃體mm
WP-619620A	3400	160x510x605	200
WP-619630A	3400	260x510x605	300

※ 以上為單組價格。
 ※ 1組勾式骨架 (TARIS緩衝滑軌)
 ST勾式掛籃x3



(左右共用)

B型緩衝側拉架【200mm/300mm用】

編號	牌價	五金實際尺寸mm	適用櫃體mm
WP-619620B	3400	160x510x605	200
WP-619630B	3400	260x510x605	300

※ 以上為單組價格。
 ※ 1組勾式骨架 (TARIS緩衝滑軌)
 ST勾式掛籃x1 ST勾式瓶罐掛籃x1

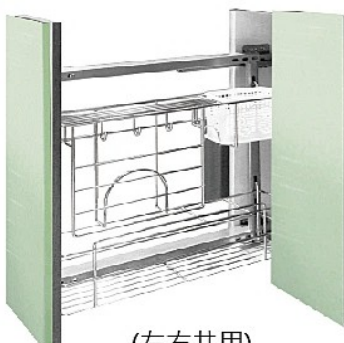

(左右共用)

D型緩衝側拉架【200mm/300mm用】

編號	牌價	五金實際尺寸mm	適用櫃體mm
WP-619620D	4500	160x510x605	200
WP-619630D	4500	260x510x605	300

※ 以上為單組價格。
 ※ 1組勾式骨架 (TARIS緩衝滑軌)
 ST勾式掛籃x1 ST勾式粘板架x1

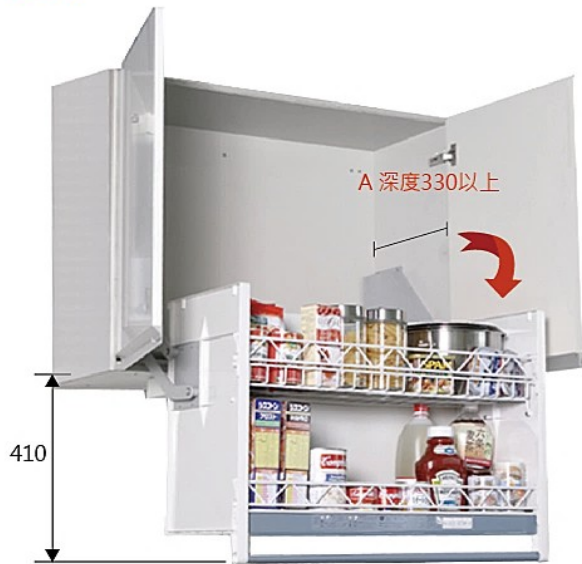

日本緩衝昇降收納櫃【三段調整載重】

編號	牌價	尺寸mm	載重kg
WP-692060A	15000	櫃體600x360x650	15
		實尺寸564x330x600	
WP-692090A	17000	櫃體900x360x650	15
		實尺寸864x330x600	

※ 以上為單組價格。
 ※ 適用櫃體內徑深度：330mm以上適用
 ※ 收納架為白色；側板支架灰色

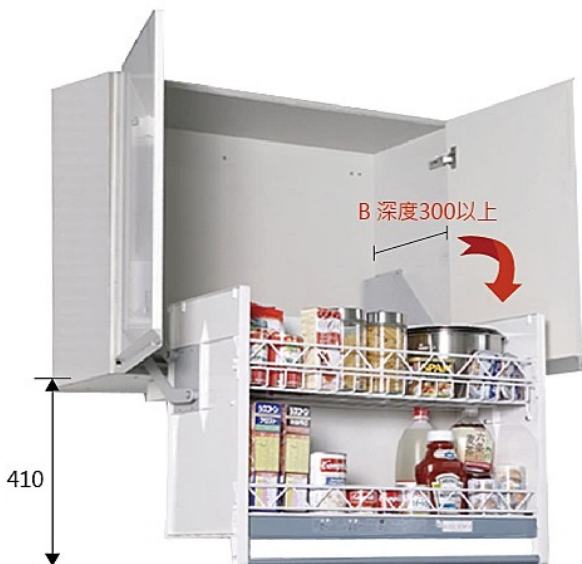

日本緩衝昇降收納櫃【三段調整載重】

編號	牌價	尺寸mm	載重kg
WP-692060B	18000	櫃體600x330x650	15
		實尺寸564x300x600	
WP-692090B	20500	櫃體900x330x650	15
		實尺寸864x300x600	

※ 以上為單組價格。
 ※ 適用櫃體內徑深度：300mm以上
 ※ 收納架為白色；側板支架灰色



日本緩衝收納下拉櫃

編號	牌價	尺寸 mm	載重kg
WP-691060	11500	600x215x158	3
WP-691090	12500	900x215x158	3

※ 以上為單組價格。

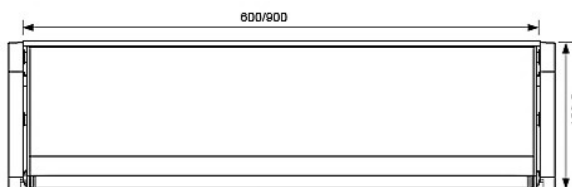

<關閉狀態-正視圖>

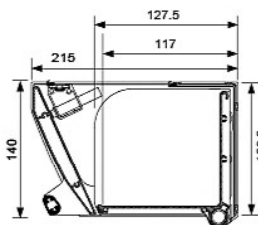

<關閉狀態-側視圖>

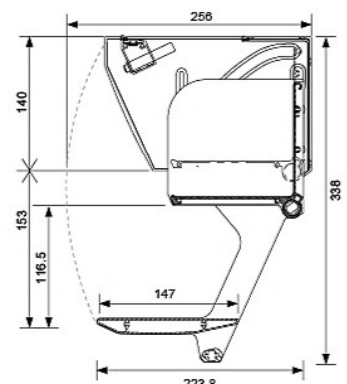

<展開狀態-側視圖>

台製櫃體配件



台製飛碟轉盤-載重15KG【雙緩衝】

編號	牌價	尺寸mm	材質
WP-65917-R	12000	櫃體900以上用 右開-450門用	鍍鉻

※ 以上為單組價格。
 ※ 門板內徑寬度為410~420mm適用。
 ※ 中柱深度：70mm以內。
 ※ 轉盤鍍鉻圓欄。
 ※ 注意鉸鍊孔位置(建議:門板下方鉸鍊孔,門板下方算起65±5mm)中心點。
 ※ 單層轉盤載重7kg。



台製飛碟轉盤-載重15KG【雙緩衝】

編號	牌價	尺寸mm	材質
WP-65917-L	12000	櫃體900以上用 左開-450門用	鍍鉻

※ 以上為單組價格。
 ※ 門板內徑寬度為410~420mm適用。
 ※ 中柱深度：70mm以內。
 ※ 轉盤鍍鉻圓欄。
 ※ 注意鉸鍊孔位置(建議:門板下方鉸鍊孔,門板下方算起65±5mm)中心點。
 ※ 單層轉盤載重7kg。

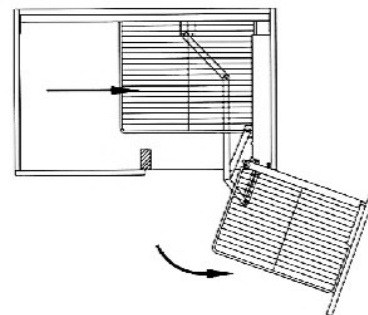

台製ST旋弧式緩衝小怪物組【左右共用】

編號	牌價	適用櫃體內徑尺寸mm
WP-65914S	9900	(861~964)x500x600

※ 以上為單組價格。
 ※ 適用門板寬度：396mm以上
 ※ 附件：ST大小掛籃各2只
 ※ 單只掛籃載重4kg。

地震防落器 & 隔板粒



日本進口地震防落器

型號	名稱	牌價	顏色
WP-81032	地震防落器(組)	195	白色
WP-81033	快速安裝具(可重複使用)	70	黑色

※以上為單組價格

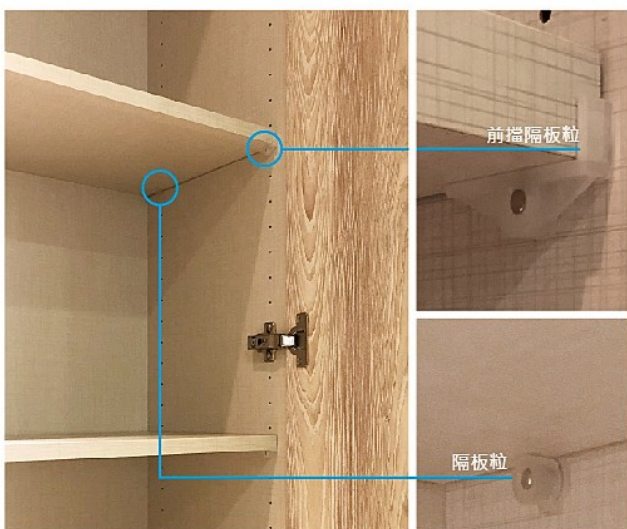

日本進口 前擋隔板粒組

型號	名稱	牌價	備註
WP-81011	前擋隔板粒組	40	含 WP-81012x1組 含 WP-81013x2個

※ Ø3mm
 ※ 以上為單組價格
 ※ WP-81012 牌價 26/組；WP-81013 牌價 8/個
 ※ 出貨以包為單位；10組/包



玻璃隔板粒

型號	牌價	鑽孔mm
WP-81016	6	Ø3x9

※ 以上為單只價格。
 ※ 每包100只。
 ※ 出貨需以包為單位。

固定片 & 螺絲類

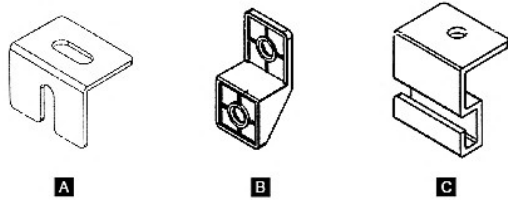

大力士薄抽專用固定片

型號	名稱	牌價
A WP-700076	薄抽門板固定片	20
B WP-700077	背板固定片	20
C WP-700078	抽中抽前板固定片	20

※以上為單只價格。
 ※每包50只。
 ※出貨均需以“包”為單位。



櫃體與櫃體結合螺絲

型號	牌價	尺寸mm
WP-700072	22	8.3x31~40

※以上為單組價格。
 ※每包50組。
 ※出貨均需以“包”為單位。



#304
不鏽鋼

皿頭螺絲

型號	牌價/盒	尺寸mm	備註
A WP-7013516S	1800	3.5x16	2000支/盒
B WP-7014016S	1800	4.0x16	2000支/盒
C WP-7014018	1760	4.0x18	2000支/盒
D WP-7014332	990	4.3x32	1000支/盒
E WP-7014550	1200	4.5x50	1000支/盒

※出貨均需以盒為單位。



隔板固定架(白色)

型號	牌價	尺寸mm
WP-702101	300	134x187
WP-702102	340	184x237

※以上為單支價格。

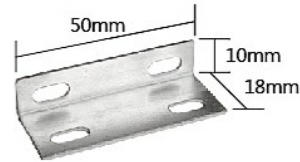

屨頭固定鐵片

型號	牌價	尺寸mm
WP-700070	18	10x18x50

※以上為單只價格。
 ※每包50只。
 ※出貨均需以“包”為單位。



隱藏式層板螺絲

型號	牌價	規格mm	螺牙
WP-702105	80	10x120 (不含螺牙)	6.5x64

※以上為單支價格。
 ※每包10支。400支/箱
 ※出貨均需以“包”為單位。



大頭螺絲

型號	牌價/盒	尺寸mm	備註
A WP-7003515	1760	3.5x15	2000支/盒
B WP-7004016	1980	4.0x16	2000支/盒
C WP-7004516	495	4.5x16	500支/盒

※出貨均需以盒為單位。



吊櫥固定器

型號	牌價	顏色	備註
WP-700080	100	白	鎖螺絲

※以上為單組價格。
 ※每箱250只。

四方櫃旋轉五金



固定外櫃 旋轉內櫃

隱式安裝 / 活用空間 / 實用美觀

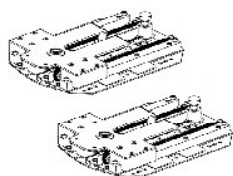

滑動組件x2(外櫃端)



旋轉軌道件x2(內櫃端)

360° S四方櫃旋轉五金

編號	牌價	適用內櫃尺寸 mm
WP-602801	15000	400x400~430x430 H400~1800

※ 以上為單組價格。
※ 載重80kg
※ 適用內櫃板厚16~20mm

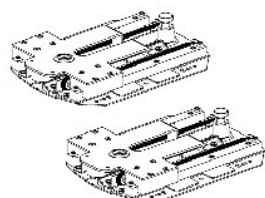

滑動組件x2(外櫃端)

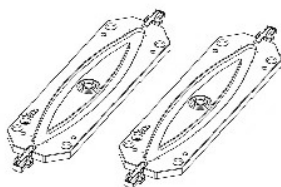

旋轉軌道件x2(內櫃端)

360° M四方櫃旋轉五金

編號	牌價	適用內櫃尺寸 mm
WP-602802	16000	500x500~600x600 H400~1600

※ 以上為單組價格。
※ 載重80kg
※ 適用內櫃板厚16~20mm

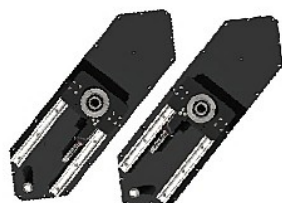

滑動組件x2(外櫃)



旋轉軌道件x2(內櫃)

180° L四方櫃旋轉五金

編號	牌價	適用內櫃尺寸 mm
WP-602803	27000	500x500~600x600 H1000~2400

※ 以上為單組價格。
※ 載重80kg
※ 適用內櫃板厚16~20mm

洞洞板&配件

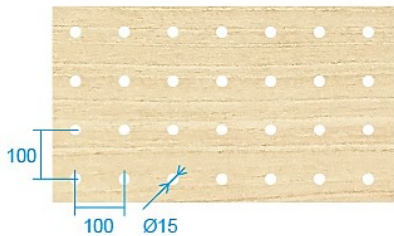

洞洞板不封邊
積層木呈現



A 洞洞板

編號	表面(單面)	牌價
ZQ-RWHA	德國板TR13色	800元/才

尺寸: $\leq 1300 \times 2500 \text{mm}$: 厚 18mm

孔距: $\text{Ø}15 \times 100 \text{mm}$

基材: 義大利輕質夾板

基本才: 5才

備註: 客製造型及孔距另洽

※ 封邊另計 50/才 (限ABS)

W 實木層板

編號	尺寸mm	牌價
ZQ-RWHW200	200x150x18	300
ZQ-RWHW300	300x150x18	360
ZQ-RWHW400	400x150x18	450
ZQ-RWHW500	500x150x18	520
ZQ-RWHW600	600x150x18	600

材質: 實木拼接(赤楊木)

備註: 洗2溝槽



B 支撐桿

編號	尺寸mm	牌價
ZQ-RWHB148	$\text{Ø}20 \times 148$	60元/支

材質: 樺木圓桿(本色)

備註: 客製長度另洽



梅花釘+蓋帽

編號	規格	牌價
ZQ-RW2803	2 1/2"	14
ZQ-RW2808W	飾蓋(白)	8
ZQ-RW2808B	飾蓋(土黃)	8
ZQ-RW2808G	飾蓋(灰)	8

28 水槽系列

SHIGERU 日本壓花不鏽鋼水槽

防蟑 抗菌 除臭

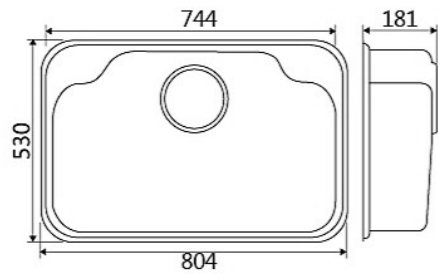
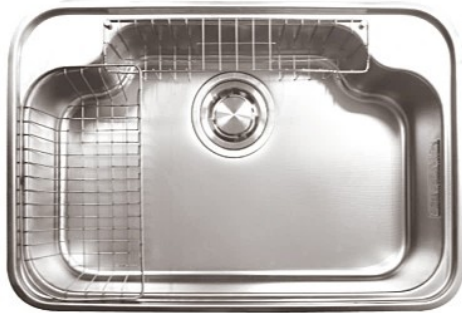

箱根壓花不鏽鋼水槽

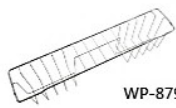

WP-879-B771



WP-879-B772

型號	牌價	尺寸mm	備註
WP-87804A	15000	804x530x181	台製防蟑深提籠
WP-87804B	15000	804x530x181	台製防蟑淺提籠
WP-87804	18000	804x530x181	日本原裝防蟑深提籠
WP-87804S	19500	804x530x181	日本原裝防蟑淺提籠

※水槽厚度：0.8mm ※適用櫃體：900mm
 ※附件：大提籠(無溢水口)/ST滴水籃/ST清潔籃

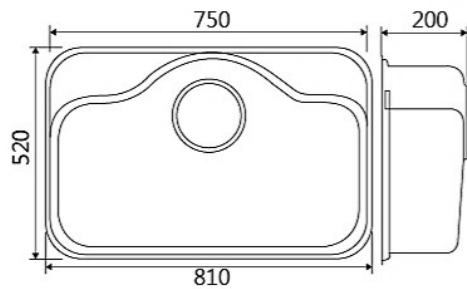

日光壓花不鏽鋼水槽



WP-879-B773



WP-87903

型號	牌價	尺寸mm	備註
WP-87810A	15000	810x520x200	台製防蟑深提籠
WP-87810B	15000	810x520x200	台製防蟑淺提籠
WP-87810	18000	810x520x200	日本原裝防蟑深提籠
WP-87810S	19500	810x520x200	日本原裝防蟑淺提籠

※水槽厚度：0.8mm ※適用櫃體：900mm
 ※附件：大提籠(無溢水口)/ST滴水籃/ST清潔籃



壓花紋



靜音 底貼消音墊，減少震動所產生共鳴聲。
防滴水 底裝防汗罩，可防止滴水。
防臭防蟑 提籠設計有止水蓋、不鏽鋼漏水蓋、不鏽鋼過濾網、防臭罩，減少水管共通產生之臭味，並防止蟑螂由水管進出。
採用除臭防蟑大提籠Ø180mm

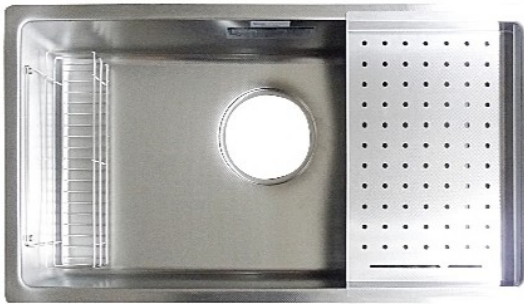

WP-879-B778
壓花滴水盤



WP-879-B777
清潔籃

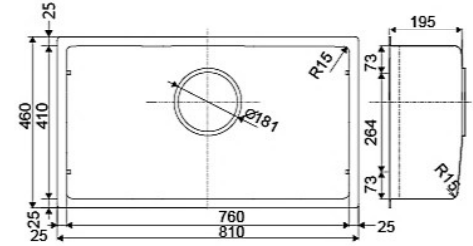

模型壓制成型水槽中的最小角 R15

極盡深拉技術

日本壓花不鏽鋼水槽

型號	牌價	尺寸 mm	備註
WP-87811A	22500	810x460x195	台製防蟑深提籠
WP-87811B	22500	810x460x195	台製防蟑淺提籠
WP-87811	25500	810x460x195	日本原裝防蟑深提籠
WP-87811S	27000	810x460x195	日本原裝防蟑淺提籠

※適用櫃體:900mm
 ※厚度:1.0mm
 ※附件:大提籠(無溢水口)/ST滴水盤/ST清潔籃

日本水槽提籠組

日本原裝 防蟑深提籠	日本原裝 淺提籠	台製 防蟑深提籠	台製 防蟑淺提籠
止水上蓋	止水上蓋	止水上蓋	止水上蓋
ST 漏水蓋	ST 漏水蓋	塑膠漏水蓋	塑膠漏水蓋
ST 過濾籃	ST 過濾籃	塑膠封圈 ST 過濾籃	塑膠封圈 ST 過濾籃
水封蓋	水封蓋	水封蓋	水封蓋
深提籠外殼 (無溢水口)	淺提籠外殼 (無溢水口)	深提籠外殼 (無溢水口)	淺提籠外殼 (無溢水口)
	淺提籠用S管		淺提籠用S管
排水管組	排水管組	排水管組	排水管組
排水孔塞	排水孔塞		排水管*2
	彎管接頭		
	PVC 彎管		

LIZENS 韓國壓花不鏽鋼水槽

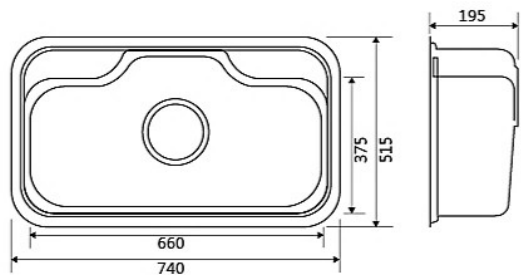
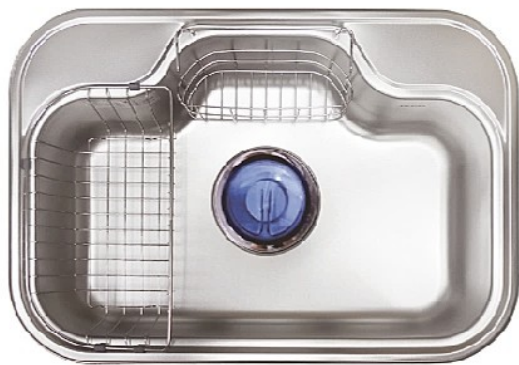

740 壓花不鏽鋼水槽

型號	牌價	尺寸mm	厚度mm	適用櫃體mm
WP-86740S	8500	740x515x195	0.7	800

※附件：淺提籠(S管) (無溢水口)/ST滴水籃/ST清潔籃

※售完轉期貨，價格另洽 (期貨一次需訂100只)



WP-87903



WP-869-B01

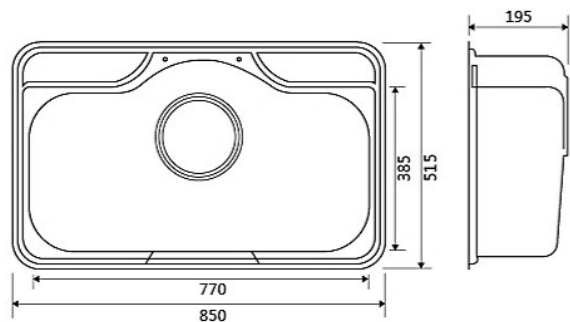
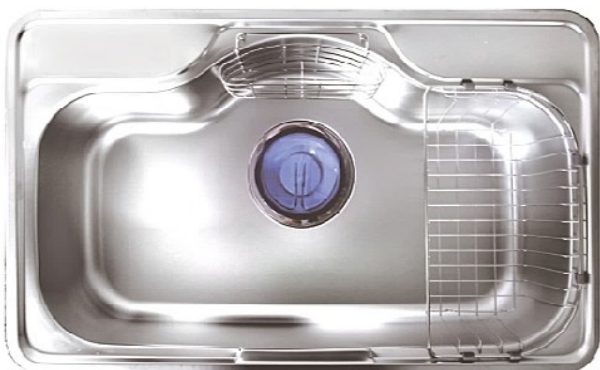

850 壓花不鏽鋼水槽

型號	牌價	尺寸mm	厚度mm	適用櫃體mm
WP-86850S	8500	850x515x195	0.7	900

※附件：淺提籠(S管) (無溢水口)/ST滴水籃/ST清潔籃

※售完轉期貨，價格另洽 (期貨一次需訂100只)



WP-87903



WP-869-B01



LIZENS 韓國不鏽鋼水槽

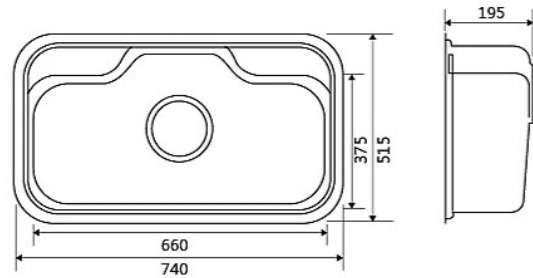
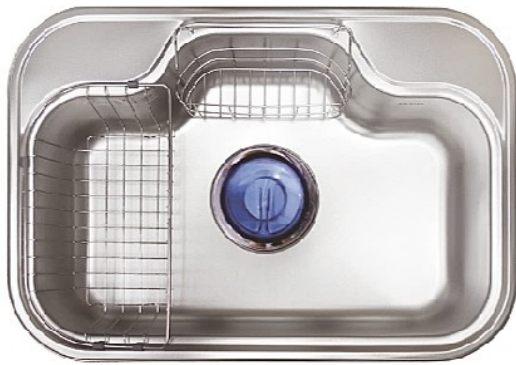

740 不鏽鋼水槽

型號	牌價	尺寸mm	厚度mm	適用櫃體mm
WP-86740AS	7000	740x515x195	0.7	800

※附件：淺提籠(S管) (無溢水口)/ST滴水籃/ST清潔籃



WP-87903



WP-869-B01

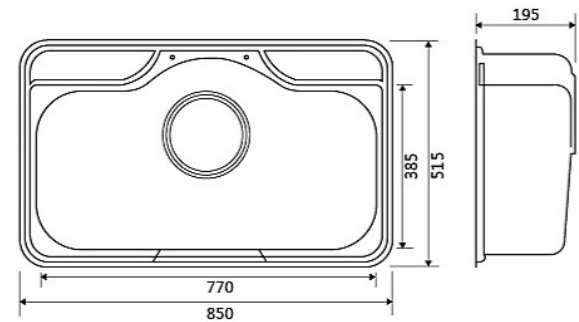
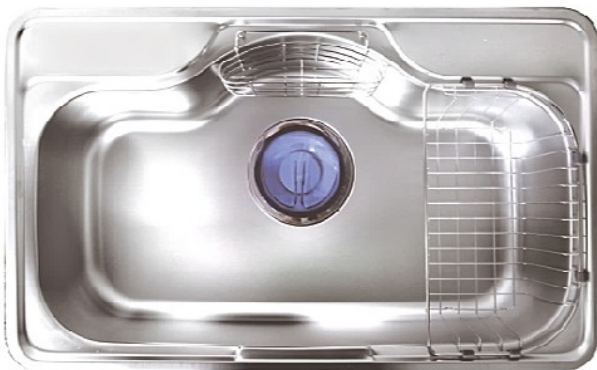

850 不鏽鋼水槽

型號	牌價	尺寸mm	厚度mm	適用櫃體mm
WP-86850AS	7000	850x515x195	0.7	900

※附件：淺提籠(S管) (無溢水口)/ST滴水籃/ST清潔籃



WP-87903



WP-869-B01

水槽配件

▼滴水籃



WP-87903

▼清潔籃



WP-869-B01

▼大淺提籠組



透明止水上蓋



漏水蓋



ST過濾籃



水封蓋



淺提籠外殼



S管



水管組

32 水槽系列

曼特林 **MantLin**

304 不鏽鋼 壓花不鏽鋼造型水槽

防蟻 | **防臭** | 厚1.00 | 奈米壓紋 | 大提籠



選購 WP-87954 \$280 漏水蓋
WP-87955 \$200 RO逆滲透&洗碗機排水管

壓花不鏽鋼造型水槽



WP-87909
ST瀝水盆



WP-87906
ST清潔籃

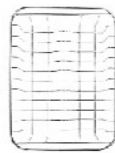

WP-87907
ST滴水籃



WP-87910
ST瀝水盆



WP-87906
ST清潔籃



WP-87908
ST滴水籃

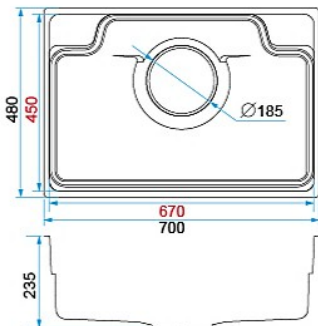

WP-87953
大提籠組

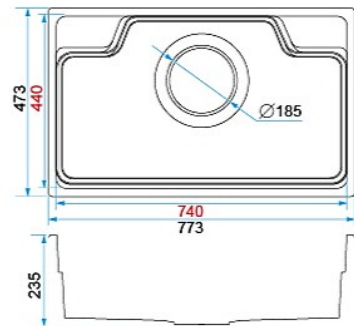

壓花不鏽鋼造型水槽

型號	牌價	尺寸mm	適用櫃體mm
WP-87108N	8000	700x480x235	800

※厚度：1.0mm
※附件：ST清潔籃、ST瀝水盆、ST滴水籃、大提籠組(無溢水口)

壓花不鏽鋼造型水槽

型號	牌價	尺寸mm	適用櫃體mm
WP-87109N	8300	773x473x235	800/900

※厚度：1.0mm
※附件：ST清潔籃、ST瀝水盆、ST滴水籃、大提籠組(無溢水口)

曼特林 **MantLin**

304 不鏽鋼 壓花不鏽鋼四方槽



防蟑 | **防臭** | 厚1.00 | 奈米壓紋 | 大提籠

選購 WP-87954 \$280 漏水蓋
WP-87955 \$200 RO逆滲透&洗碗機排水管

壓花不鏽鋼四方槽

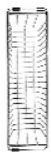

WP-87916
ST清潔籃



WP-87915
ST滴水盤



WP-87914
ST瀝水盆

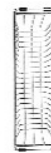

WP-87916
ST清潔籃



WP-87915
ST滴水盤



WP-87914
ST瀝水盆

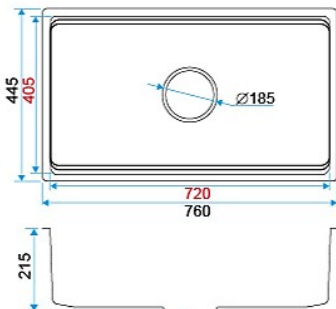

WP-87953
大提籠組

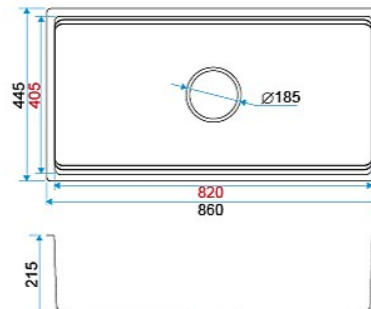

壓花不鏽鋼四方槽

型號	牌價	尺寸mm	適用櫃體mm
WP-87110	8000	760x445x215	800

※厚度：1.0mm
※附件：ST清潔籃、ST瀝水盆、ST滴水盤、大提籠組(無溢水口)

壓花不鏽鋼四方槽

型號	牌價	尺寸mm	適用櫃體mm
WP-87112	8300	860x445x215	900/1000

※厚度：1.0mm
※附件：ST清潔籃、ST瀝水盆、ST滴水盤、大提籠組(無溢水口)

34 水槽系列

四方槽系列

厚0.8mm

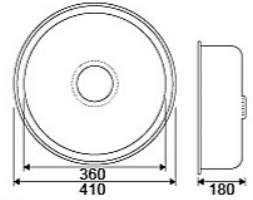

ST圓型水槽【毛絲面】

型號	牌價	尺寸mm	厚度mm
WP-87200	3200	Ø410 x180	0.8

※附件：ST小提籠

厚1.0mm

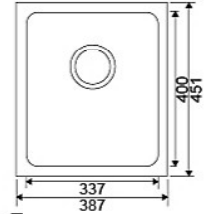

手工四方槽【毛絲面】

型號	牌價	尺寸mm	厚度mm	適用mm櫃體
WP-87203	8500	387x451x230	1.0	500

※附件：ST小提籠/溢水口
※附下嵌五金勾件

厚1.2mm

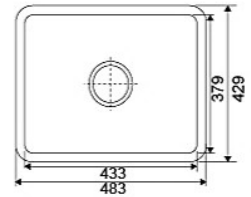

四方槽【毛絲面】

型號	牌價	尺寸mm	厚度mm	適用mm櫃體
WP-87205L	6200	483x429x230	1.2	600

※附件：ST中提籠/溢水口
※附下嵌五金勾件

厚1.2mm

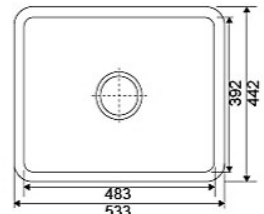

四方槽【毛絲面】

型號	牌價	尺寸mm	厚度mm	適用mm櫃體
WP-87206L	7000	533x442x230	1.2	600

※附件：ST中提籠/溢水口
※附下嵌五金勾件

厚1.2mm

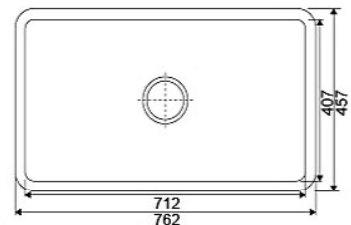
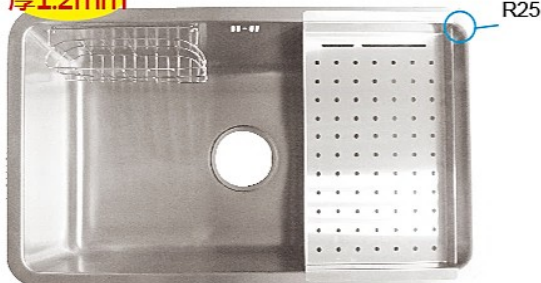

四方槽【毛絲面】

※WP-87208AL不附滴水盤

型號	牌價	尺寸mm	厚度mm	適用mm櫃體
WP-87208AL	9600	762x457x230	1.2	800
WP-87208S	11500	762x457x230	1.2	800

※附下嵌五金勾件
※附件：WP-87208AL：ST中提籠/溢水口/ST清潔籃
WP-87208S：ST中提籠/溢水口/ST清潔籃/ST滴水盤



WP-87902 ST清潔籃



WP-87905 ST滴水盤
※WP-87208S用

各式水槽

厚1.0mm

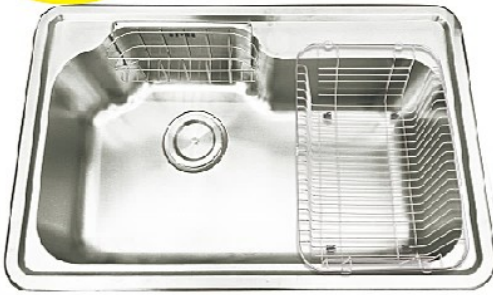

WP-87902



WP-87901

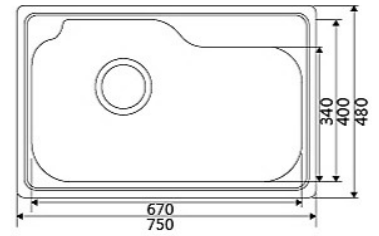

經典單槽【毛絲面】

型號	牌價	尺寸mm	厚度mm	適用mm櫃體
WP-87218	8100	750x480x230	1.0	800

※附件：ST中提籠/溢水口/ST清潔籃/ST滴水籃

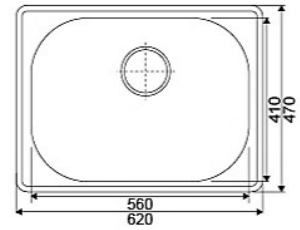

大水泥槽【毛絲面】

型號	牌價	尺寸mm	厚度mm	適用mm櫃體
WP-87337	2900	620x470x215	0.6	700

※附件：ST中提籠/溢水口

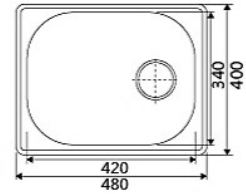

小水泥槽【鏡面】

型號	牌價	尺寸mm	厚度mm
WP-87338	2500	400x480x160	0.5

※附件：ST小提籠

水槽配件

ST小提籠組(含S水管)

WP-87200 WP-87203



止水蓋

過濾籃

ST小提籠



S型水管



提籠安裝順序



ST中提籠組(含溢水口、水管)

WP-87205 WP-87206 WP-87208 WP-87218



止水蓋

過濾籃

ST中提籠

溢水口

溢水管



S型水管



36 水龍頭系列

單槍龍頭/吧檯專用



不鏽鋼

單槍龍頭不鏽鋼方形 【冷/熱水】

型號	牌價
WP-88702S	3000



單槍龍頭 【冷/熱水】

型號	牌價
WP-88706	3200



單槍龍頭 【冷/熱水】

型號	牌價
WP-88708	3200



單槍龍頭 【冷/熱水】

型號	牌價
WP-88704	2100



不鏽鋼

單槍龍頭 不鏽鋼抗菌 【冷/熱水】

型號	牌價
WP-88709S	5600



不鏽鋼

RO三用龍頭 不鏽鋼(304)抗菌

型號	牌價
WP-88802S	9000



不鏽鋼

伸縮龍頭/RO三用 【冷/熱水】

型號	牌價
WP-88896S	8400

A. 水龍頭伸縮延伸約90公分
B. 二段式出水(中柱、花灑)
B. U型濾網可自行拆卸清潔

水槽配件



WP-82806



WP-82806A

鋁透氣孔

型號	牌價	尺寸mm	挖孔尺寸mm
WP-82807-150	125	150x80	125x65
WP-82807-225	150	225x80	200x65
WP-82807-300	170	300x80	270x65
WP-82807-410	205	410x80	380x65
WP-82807-480	270	480x80	450x65

※以上為單片價格。
※每盒24片。

ST透氣孔

型號	牌價	尺寸mm	挖孔尺寸mm
WP-82806	180	Ø61x15	Ø54
WP-82806A	90	Ø65x11	Ø54

※以上為單只價格。



B型S型勾

型號	牌價	材質
WP-502001	100	不鏽鋼

※以上為單包價格。
※每包4只。



B型ST五連鉤(側裝式)

型號	牌價	尺寸mm
WP-504003	125	335x30x50

※以上為單組價格。
※每包10支。
※每箱160支



ST鍋蓋架

型號	牌價	尺寸mm	備註
WP-502128	960	250x130x450	三層

※以上為單組價格。

B型ST刀架

型號	牌價	尺寸mm
WP-504004	320	245x45x200

※以上為單組價格。
※每箱24個。

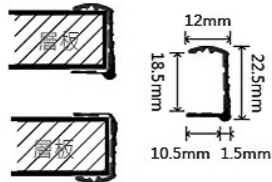

層板鋁橫條

型號	牌價	長度mm
WP-322270C	320	2700

※以上為單支價格。
※雙用型。

AC110V~250V
免驅動器



超薄型 3W LED嵌燈

型號	牌價	尺寸mm	耗電量/組	光源/外殼
WP-A50130YA	880	Ø60x13	3W	黃光/鋁色
WP-A50130WA	880	Ø60x13	3W	白光/鋁色

※以上為單組價格。
※AC110V~250V，免驅動器。
※挖孔尺寸：Ø40x12mm。
※光源色溫：3000K(黃光)/6500K(白光)

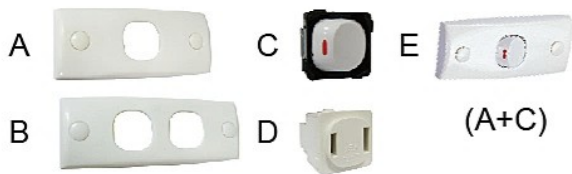

迷你開關

型號	牌價	品名
Ⓐ WP-A70101	70	單孔蓋
Ⓑ WP-A70102	115	雙孔蓋
Ⓒ WP-A70111	70	開關座
Ⓓ WP-A70112	70	插座
Ⓔ WP-A70122	150	單開關座組(A+C)

※以上為單組價格。
※每盒20個。

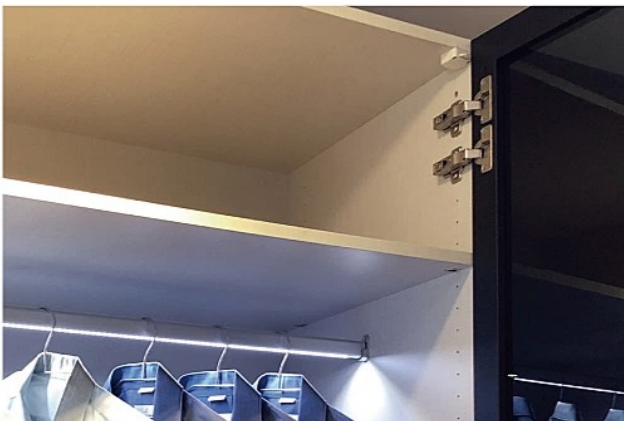

微動開關

型號	牌價	顏色	尺寸 mm
WP-A70126W	180	白	34x33x16

※每盒150個。

日式鋁框穿衣鏡 / 吊衣桿



90° 旋轉 日式鋁框穿衣鏡

型號	牌價	顏色	產品尺寸mm
WP-602715	4300	銀	400x1000

※以上為單組價格



橢圓吊衣桿(15x27x0.8mm)

型號	牌價	材質	尺寸mm
WP-605300A	450	鋁	3000
WP-605300B	400	鐵鍍鉻	3000

※以上為單支價格。



鍍鉻橢圓吊衣桿(15x30x0.8mm)

型號	牌價	尺寸mm	適用櫃體mm
WP-605040A	80	355	400
WP-605045A	80	405	450
WP-605050A	80	455	500
WP-605060A	90	555	600
WP-605080A	110	755	800
WP-605090A	120	855	900
WP-605100A	135	955	1000
WP-605120A	170	1155	1200

※以上為單支價格。(20支/箱)
※目玉另購。



鍍鉻轉角橢圓吊衣桿

型號	牌價	尺寸mm
WP-605372	610	720x720

※以上為單組價格。
※附件：目玉2只。WP-605001
U型固定座1只。WP-605005



U型固定座

型號	牌價
WP-605005	135

※以上為單只價格。
※搭配鍍鉻轉角橢圓吊衣桿



目玉 管頭 中通

O型管用-目玉.管頭.中通

型號	名稱	牌價
WP-605001	目玉	14
WP-605002	管頭	70
WP-605003	中通	60

※以上為單只價格。(10只/包)

40 把手系列

上嵌式鋁把手

※適用板材厚度：18mm 材質：鋁

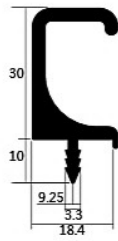

典雅型/WP-028 (鋁色)

長度mm	197	297	357	397	447	497	597	797	897	997	2700
牌價	150	180	250	260	285	305	360	475	540	630	1600

※以上為單支價格。

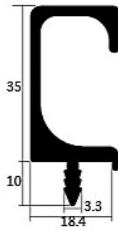

豪華型/WP-050 (鋁色)

長度mm	197	297	357	397	447	497	597	797	897	997	2700
牌價	145	170	180	190	215	235	270	340	370	405	1030

※以上為單支價格。

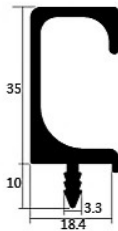

邊蓋款

豪華型/WP-060

	A(鋁)	G(拉絲金)	R(玫瑰金)	M(米灰)	B(黑)					
長度mm	197	297	357	397	447	497	597	797	897	997
牌價	150	180	250	260	285	305	360	475	540	630

※以上為單支價格。

※1000mm以上另報價(含邊蓋)。

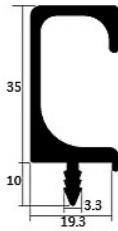

豪華型/WP-050A (鋁色)

長度mm	197	297	357	397	447	497	597	797	897	997	2700
牌價	145	170	180	190	215	235	270	340	370	405	1030

※以上為單支價格。

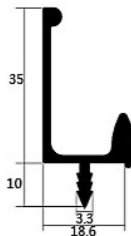

夏都型/WP-055 (鋁色)

長度mm	197	297	357	397	447	497	597	797	897	997	2700
牌價	145	170	180	190	215	235	270	340	370	405	1200

※以上為單支價格。

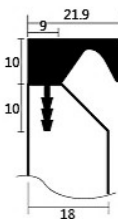

小騎士型/WP-072T (鈦金色)

長度mm	147	197	297	357	397	447	497	597	797	897	997	2700
牌價	135	180	260	305	350	385	460	500	650	750	810	2100

※以上為單支價格。

※適用板材厚度：18mm~21mm。

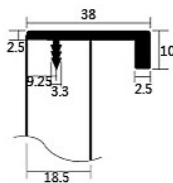

小爵士型/WP-078T (鈦金色)

(A)長度mm	147	197	297	357	397	447	497	597	797	897	997
(B)握把長度mm	100	100	100	250	250	250	350	350	450	450	450
牌價	135	180	260	305	350	385	460	500	650	750	810

※以上為單支價格。

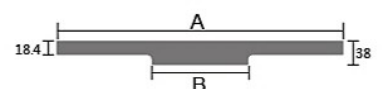

上嵌式鋁把手

※可做任何尺寸
 ※適用板材厚度：18mm 材質：鋁

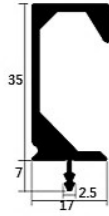

隨意型/WP-051 ●B(黑色) ●G(拉絲金) ●T(鈦灰)

長度mm	197	297	357	397	447	497	597	797	897	997
牌價	150	180	250	260	285	305	360	475	540	630

※以上為單支價格。
 ※1000mm以上另報價(含邊蓋)。

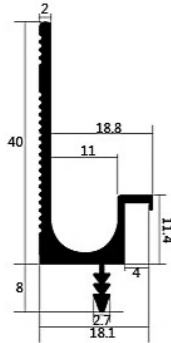
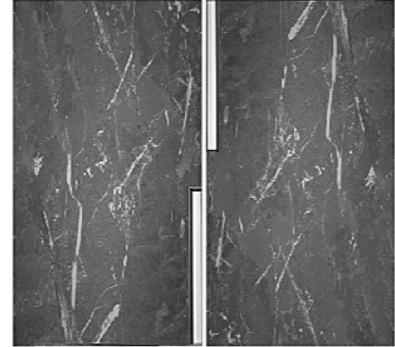
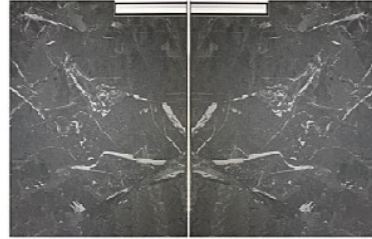

萊茵L型/WP-052 ●B(黑色) ●G(拉絲金) ●T(鈦灰)

長度mm	197	297	357	397	447	497	597	797	897	997
牌價	150	180	250	260	285	305	360	475	540	630

※以上為單支價格。
 ※1000mm以上另報價(含邊蓋)。
 ※長料3M另計。

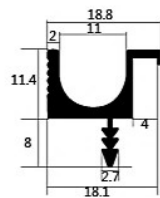
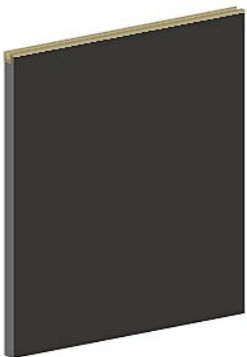

萊茵U型/WP-053 ●B(黑色) ●G(拉絲金) ●T(鈦灰)

長度mm	197	297	357	397	447	497	597	797	897	997
牌價	150	180	250	260	285	305	360	475	540	630

※以上為單支價格。
 ※1000mm以上另報價(含邊蓋)。
 ※長料3M另計。



WP-052
萊茵L型



WP-053
萊茵U型

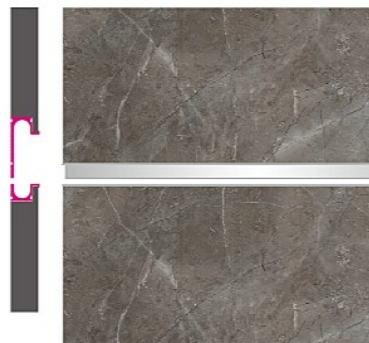

42 把手系列

專利嵌入式鋁把手-(免螺絲)

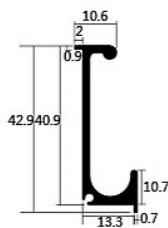
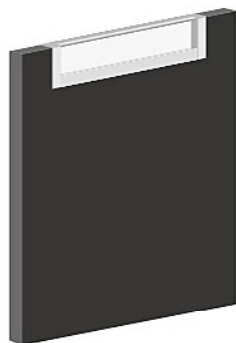

歐風型/WP-080

長度mm	104	204	304	354	404	504	704	804	904	備註 含左右蓋各一只 (x14深x41高) 把手總長減14mm
牌價	135	180	225	260	280	335	430	470	540	
挖孔尺寸mm	100	200	300	350	400	500	700	800	900	
鋁料裁切長度mm	90	190	290	340	390	490	690	790	890	

※以上為單支(組)價格。

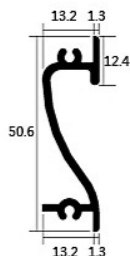

經典型/WP-081

長度mm	106	206	306	備註 含左右蓋各一只 (x14深x46高) 把手總長減16mm
牌價	135	180	225	
挖孔尺寸mm	101.5	201.5	301.5	
鋁料裁切長度mm	90	190	290	

※以上為單支(組)價格。

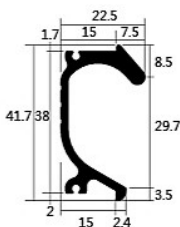

創意型/WP-083

長度mm	106	206	306	備註 含左右蓋各一只 (x14深x46高) 把手總長減16mm
牌價	135	180	225	
挖孔尺寸mm	101.5	201.5	301.5	
鋁料裁切長度mm	90	190	290	

※以上為單支(組)價格。

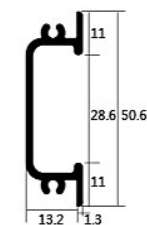

新貴型/WP-085(適用於推拉門)

長度mm	106	206	306	備註 含左右蓋各一只 (x14深x46高) 把手總長減16mm
牌價	135	180	225	
挖孔尺寸mm	101.5	201.5	301.5	
鋁料裁切長度mm	90	190	290	

※以上為單支(組)價格。

上嵌式鋁封邊把手

※材質：鋁

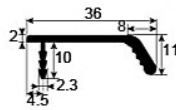

舒適型/WP-077(鈦金色)

長度mm	100	200	300	450
牌價	140	180	250	370

※適用板材厚度：18mm~22mm
 ※適用：小海灣門板、大海灣門板、四角門板

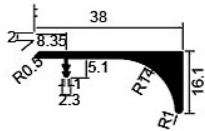

和風型/WP-073(鋁色 / 鈦金色)

(A)長度mm	147	197	297	357	397	447	497	597	797	897	997
(B)握把長度mm	90	120	200	250	250	250	350	350	450	450	450
牌價	135	180	260	300	350	380	460	500	650	780	810

※以上為單支價格。
 ※適用板材厚度：18mm。
 ※適用水晶門板、結晶鋼烤門板、玻璃門板。

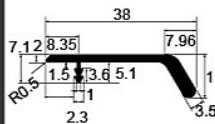
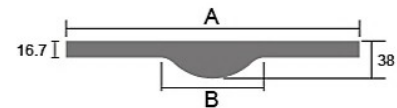

京都型/WP-074(鋁色 / 鈦金色)

(A)長度mm	147	197	297	357	397	447	497	597	797	897	997
(B)握把長度mm	90	120	200	250	250	250	350	350	450	450	450
牌價	135	180	260	300	350	380	460	500	650	780	810

※以上為單支價格。
 ※適用板材厚度：18mm。
 ※適用水晶門板、結晶鋼烤門板、玻璃門板。

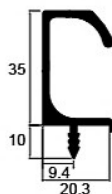
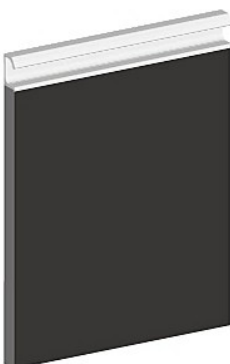
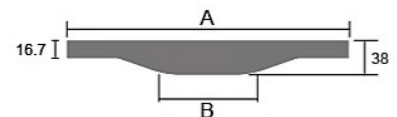

城堡型/WP-056(鋁色)

長度mm	2700
牌價	1200

※以上為單支價格。
 ※適用板材厚度：20mm。

44 把手系列

龍年把手

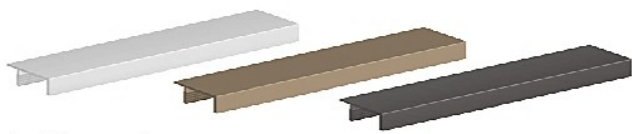

極簡把手

【鋁合金】

型號	牌價	尺寸LxHxDmm	顏色
WP-079160A	150	160x10x38	鋁色
WP-079160G	150	160x10x38	香檳金
WP-079160T	150	160x10x38	鈦灰
WP-079250A	200	250x10x38	鋁色
WP-079250G	200	250x10x38	香檳金
WP-079250T	200	250x10x38	鈦灰

※適用鋁邊門板

可加色代工

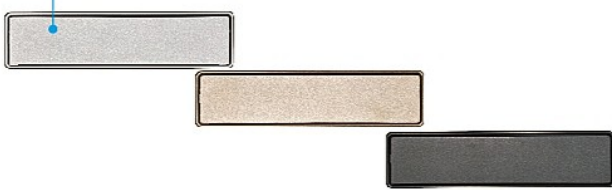

展翼把手

【鋅合金】

型號	牌價	尺寸LxHxDmm	顏色
WP-122A	600	178x44x13	鋁色
WP-122G	600	178x44x13	香檳金
WP-122T	600	178x44x13	鈦灰

※挖孔尺寸：L175x H41x D12

可加色代工



吉祥把手

【鋅合金】

型號	牌價	尺寸LxHxDmm	顏色
WP-125A	600	218x40x29	鋁色
WP-125G	600	218x40x29	香檳金
WP-125T	600	218x40x29	鈦灰

※挖孔尺寸：L216x H39x D29

可加色代工



勝利把手

【鋅合金】

型號	牌價	尺寸LxHxDmm	顏色
WP-127G	300	185x58x20	香檳金
WP-127T	300	185x58x20	鈦灰

※挖孔尺寸：L180x H52x D12



淬鍊把手

【鋁合金】

型號	牌價	尺寸LxHxDmm	顏色
WP-121A	500	160x30x31	鋁色
WP-121G	500	160x30x31	香檳金
WP-121T	500	160x30x31	鈦灰

※適用鋁邊門板
※挖孔尺寸：L157x H29x D15

可加色代工



幻象把手

【鋅合金】

型號	牌價	尺寸LxHxDmm	顏色
WP-123A	500	175x42x16	鋁色
WP-123G	500	175x42x16	香檳金
WP-123T	500	175x42x16	鈦灰

※挖孔尺寸：L173x H39x D14

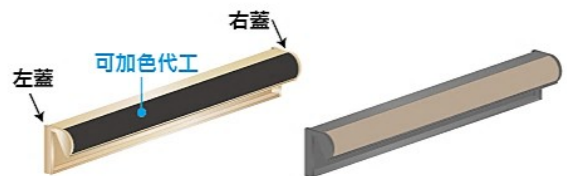

如意把手

【鋁合金】

型號	牌價	尺寸LxHxDmm	顏色
WP-126G	300	160x34x25	香檳金
WP-126T	300	160x34x25	鈦灰

※挖孔尺寸：L159x H33x D5
※附左右邊蓋

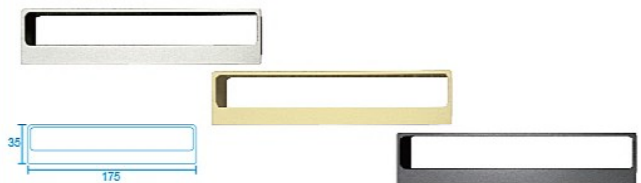

透視把手

【鋁合金】

型號	牌價	尺寸LxHxDmm	顏色
WP-120A	300	175x35x15	灰色
WP-120G	300	175x35x15	黃銅金
WP-120B	300	175x35x15	鈦黑

※挖孔尺寸：L172x H28x D13

遊艇把手



微風把手

【鋅合金】

型號	牌價	尺寸LxHxDmm	顏色
WP-128G	200	85x34x21	香檳金
WP-128T	200	85x34x21	鈦灰

※挖孔尺寸：L82xH30xD14mm

輕奢把手

【鋅合金】

型號	牌價	尺寸LxHxDmm	顏色
WP-129G	200	96x40x19	香檳金
WP-129T	200	96x40x19	鈦灰

※挖孔尺寸：L93xH37xD14

勁風把手

【鋅合金】

型號	牌價	尺寸LxHxDmm	顏色
WP-130G	200	96x40x18	香檳金
WP-130T	200	96x40x18	鈦灰

※挖孔尺寸：L93xH37xD14

自黏H型把手

【鋁】

型號	牌價	尺寸LxHxDmm	顏色
WP-136180T	120	180x18x14	鈦灰
WP-136180B	120	180x18x14	黑色

自黏C型把手

【鋁】

型號	牌價	尺寸LxHxDmm	顏色
WP-137180T	120	180x18x14	鈦灰
WP-137180B	120	180x18x14	黑色

嵌入式L_18把手

【鋁】

型號	牌價	尺寸LxHxDmm	顏色
WP-138180A	180	180x17x35	鋁色
WP-138180W	180	180x17x35	沙紋白
WP-138180K	180	180x17x35	沙紋摩卡金
WP-138180B	180	180x17x35	沙紋黑

※適用鋁框門A-1/A-2/A-11
※銑洗加工費另計

46 鋁製品系列

櫃體用鋁條-適用無把手設計

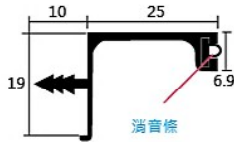
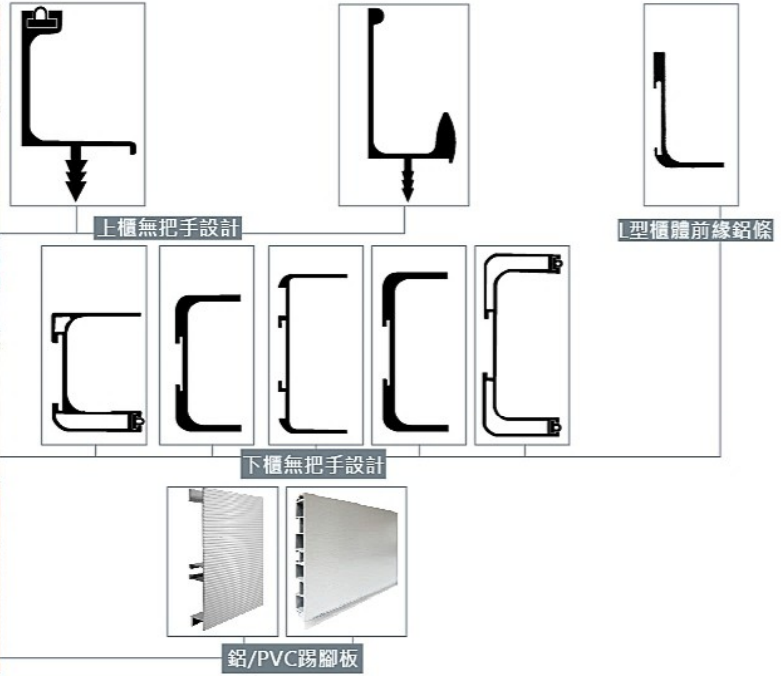

上櫃用鋁橫板條-A型

型號	牌價	顏色	尺寸mm
WP-3211300	700	鋁	3000

※以上為單支價格。
 ※適用板厚：19mm。
 ※附消音條1支。(WP-320002)。

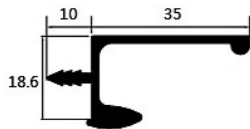

上櫃用鋁橫板條-B型

型號	牌價	顏色	尺寸mm
WP-055270	1200	鋁	2700

※以上為單支價格。
 ※適用板厚：18.4mm。

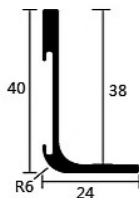

L型櫃體前緣鋁條-4cm

型號	牌價	顏色	尺寸mm
WP-3204300L	1000	鋁	3000
WP-3204300LB	1100	黑	3000

※以上為單支價格。



固定片(下櫃鋁條專用)

型號	牌價	顏色
WP-320001	14	鐵鍍鋅

※以上為單只價格。
※不散出，10只/小包；100只/大包。

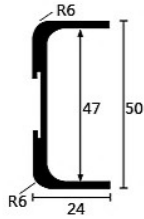

下櫃用C5型鋁橫板條

型號	牌價	顏色	尺寸mm
WP-3205300	1100	鋁	3000
WP-3205300B	1200	黑	3000
WP-3205300W	1200	白	3000

※以上為單支價格。

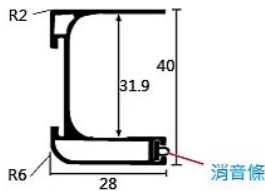

下櫃用C4型鋁條

型號	牌價	顏色	尺寸mm
WP-3204300	1000	鋁	3000

※以上為單支價格。
※附消音條1支。(WP-320002)

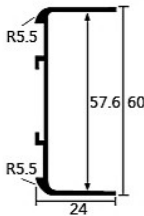

下櫃用C6型鋁橫板條

型號	牌價	顏色	尺寸mm
WP-3206300	1000	鋁	3000
WP-3206300B	1100	黑	3000

※以上為單支價格。

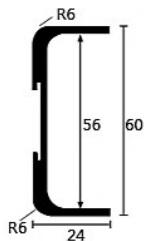

下櫃用C6A型鋁橫板條

型號	牌價	顏色	尺寸mm
WP-3206301	1300	鋁	3000
WP-3206301B	1400	黑	3000

※以上為單支價格。

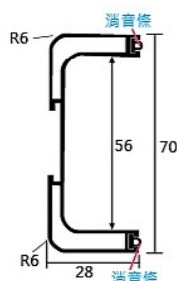

下櫃用C7型鋁橫板條

型號	牌價	顏色	尺寸mm
WP-3207300	1300	鋁	3000

※以上為單支價格。
※附消音條2支。(WP-320002)

踢腳板系列

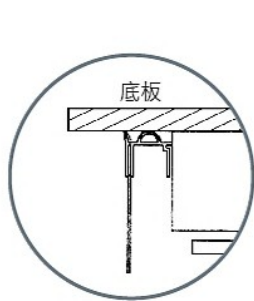
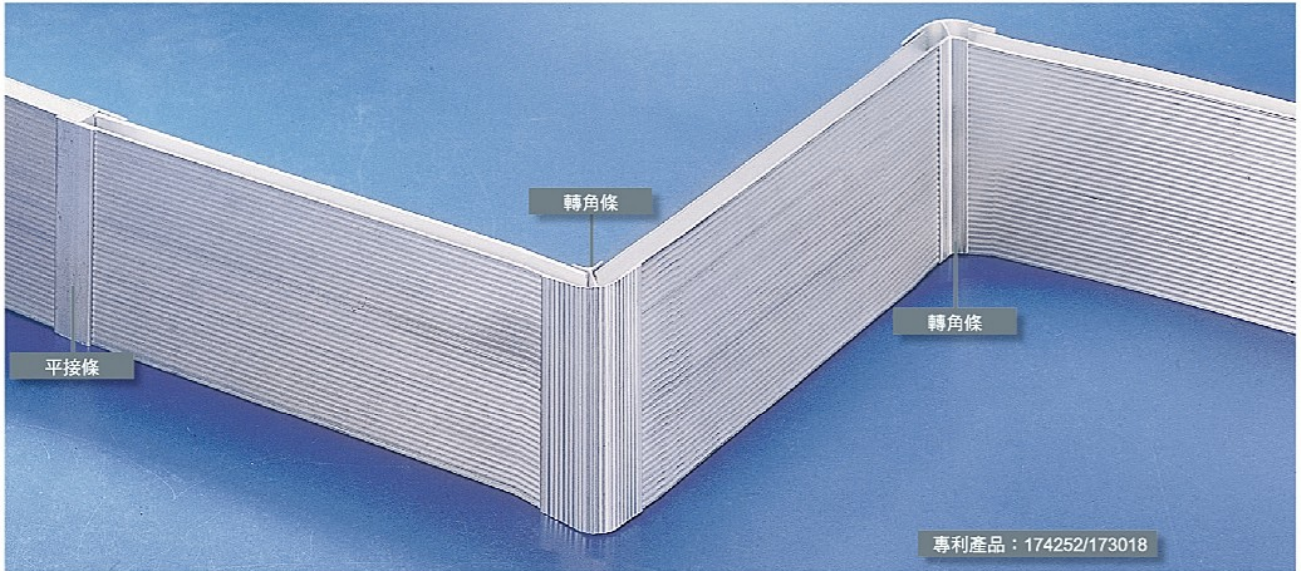

因水平裁切後可外蓋

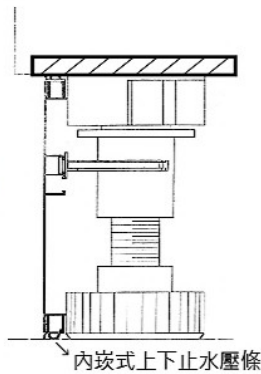

內嵌式上下止水壓條

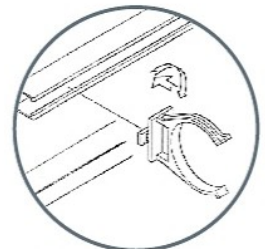
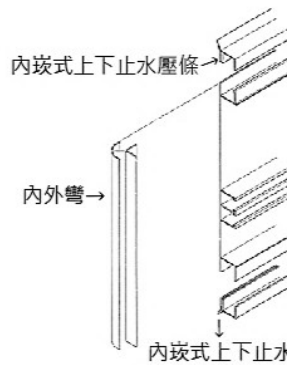

腳固定夾定點旋轉按裝

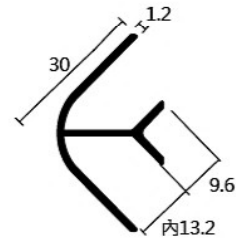
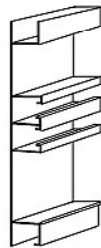

鋁踢腳板/3.6M

型號	牌價	尺寸mm
WP-309010	1100	95x3600
WP-309012	1200	115x3600
WP-309014	1400	135x3600

※以上為單支價格。

鋁轉角條(內外彎共用)

型號	牌價	尺寸mm
WP-309001	50	145
WP-309002	510	2700

※以上為單支價格。

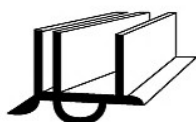

內嵌式止水條(鋁踢腳板專用)

型號	牌價	尺寸mm
WP-309005	135	3600

※以上為單支價格。

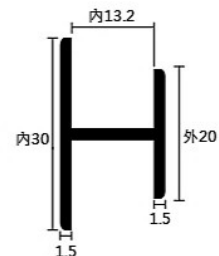

鋁直線延長平接條

型號	牌價	尺寸mm
WP-309003	50	145
WP-309004	510	2700

※以上為單支價格。

塑鋁踢腳板系列

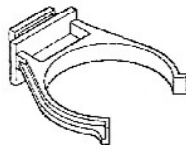
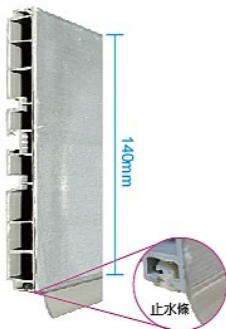

鋁/PVC踢腳板(H100mm X 3M/3.6M)

型號	牌價	尺寸mm	備註
WP-308100-3	620	100x3000	
WP-308100	750	100x3600	
WP-308100A	800	100x3600	雙止水條

※以上為單支價格。
※含止水條。表面：毛絲面。

鋁/PVC踢腳板(H120mm X 3M/3.6M)

型號	牌價	尺寸mm	備註
WP-308120-3	750	120x3000	
WP-308120	850	120x3600	
WP-308120A	900	120x3600	雙止水條

※以上為單支價格。
※含止水條。表面：毛絲面。

鋁/PVC踢腳板(H150mm X 3M/3.6M)

型號	牌價	尺寸mm	備註
WP-308150-3	850	150x3000	
WP-308150	960	150x3600	
WP-308150A	1000	150x3600	雙止水條

※以上為單支價格。
※含止水條。表面：毛絲面。

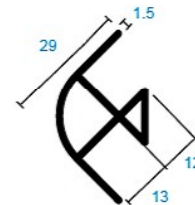

固定夾

型號	牌價
WP-309000	7

※以上為單只價格。
※不散出，10只/小包；100只/大包。

鋁/PVC轉角條(內外彎共用)

型號	牌價	尺寸mm
WP-308002	285	1200

※以上為單支價格。



平座調整腳Ø70-黑色

型號	牌價	尺寸mm	可調高mm
WP-2530A	22	85	25
WP-2532A	22	105	25
WP-2534A	24	125	25

※以上為單支價格。
※調整腳1包300支。平座一包300支。
※平頭可鎖螺絲。
※另有凸座，下單訂貨一包300個



鋁櫃體腳Ø42-鋁色

型號	牌價	尺寸mm	可調高mm
WP-2542	200	120	25
WP-2545	200	150	25

※以上為單支價格。
※每箱50支。

左右鋁條/T型鋁邊條

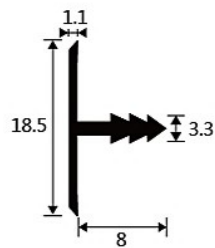

T型條A

型號	牌價	長度mm	顏色
WP-325300TA-B	360	2700	黑色

※以上為單支價格。

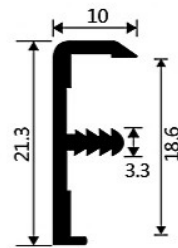

F型條B

型號	牌價	長度mm	顏色
WP-323300FB	330	2700	鋁色

※以上為單支價格。

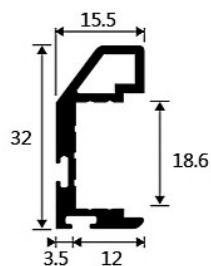

左右鋁條A型

型號	牌價	長度mm	顏色
X2-2201A	700	2700	鋁色

※以上為單支價格。

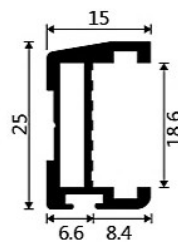

左右鋁條B型

型號	牌價	長度mm	顏色
X2-2201B	700	2700	鋁色

※以上為單支價格。

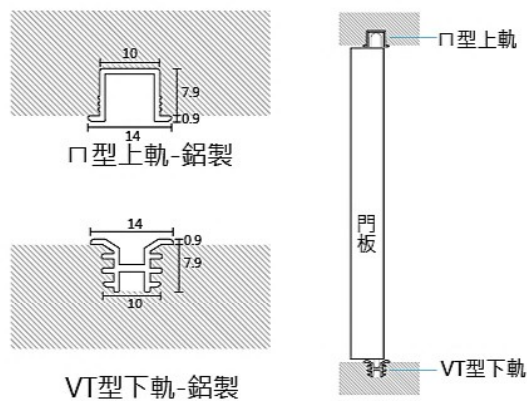

滾輪系列五金

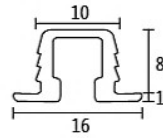

日本上導輪 Ø35

型號	牌價
WP-748211	80

※以上為單只價格。
※搭配WP-748103。

□型上軌-塑膠

型號	牌價	尺寸mm
WP-748103	80	3000

※以上為單支價格。

V輪

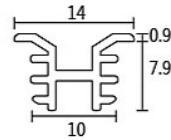

載重 15kg

日本下導輪 Ø35

型號	牌價
WP-748212	200

※以上為單只價格。

VT型下軌-鋁製

型號	牌價	尺寸mm
WP-748102	285	3000

※以上為單支價格。



日本上導輪 Ø50

型號	牌價
WP-748201	90

※以上為單只價格。

ST上導輪

型號	牌價
WP-748221	120

※以上為單只價格。
※一盒三十只。

ST重型上導輪

型號	牌價
WP-748231	190

※以上為單只價格。
※一盒三十只。

T輪



V輪



T輪



載重 30kg

日本下導輪 Ø50

型號	牌價
WP-748202	200

※以上為單只價格。

載重 20kg

ST下導輪

型號	牌價
WP-748222	120

※以上為單只價格。
※一盒三十只。

載重 80kg

ST重型下導輪

型號	牌價	備註
WP-748232	250	T輪

※以上為單只價格。
※一盒三十只。

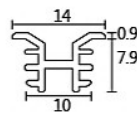
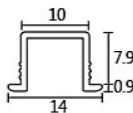

日本上輪止

型號	牌價
WP-748203	20

※以上為單只價格。

□型上軌-鋁製

型號	牌價	尺寸mm
WP-748101	230	3000

※以上為單支價格。

VT型下軌-鋁製

型號	牌價	尺寸mm
WP-748102	285	3000

※上下軌相同加工尺寸。
※以上為單支價格。

52 鋁框門系列

穀倉門-緩衝懸吊五金



A01懸吊門五金

編號	牌價	尺寸mm
WP-606520A	5600	2000
WP-606525A	5600	2500

※以上為單組價格

B01懸吊門五金

編號	牌價	尺寸mm
WP-606520B	5600	2000
WP-606525B	5600	2500

※以上為單組價格

C01懸吊門五金

編號	牌價	尺寸mm
WP-606520C	6000	2000
WP-606525C	6000	2500

※以上為單組價格

附件



滾輪



緩衝器



軌道
(2M/2.5M)



門檔



管夾



門止



防跳片



1. 適用門厚：36~43mm
2. 載重：150kg
3. 門高H=X-43mm
4. 門寬80~90cm適用軌道200cm
門寬100~120cm適用軌道250cm

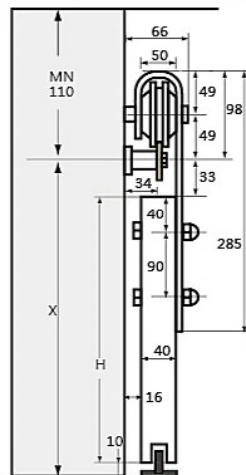

A01

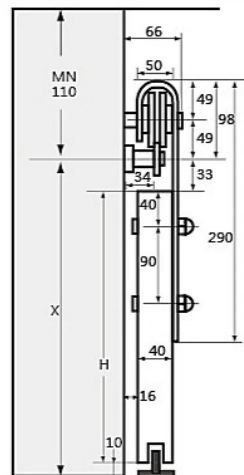

B01

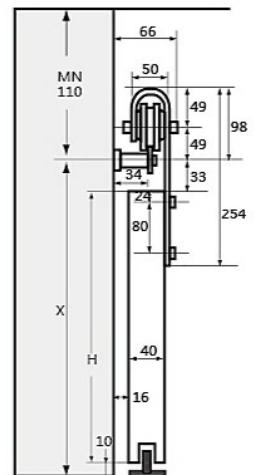

C01

自動開門器



自動開門器

編號	規格	牌價
WP-606101	重型	1800
WP-606201	加重型	2000

※ 以上為單組價格

※ 櫃體若內置抽屜需距離前緣至少9CM

1. 產品分類：重型、加重型
2. 適用範圍：重型門(20kg以內)
加重型門(20-25kg以內)
3. 安裝位置：頂板或隔板
4. 產品特色：按壓自動彈出，推回緩衝靜音



■ 適合門板規格

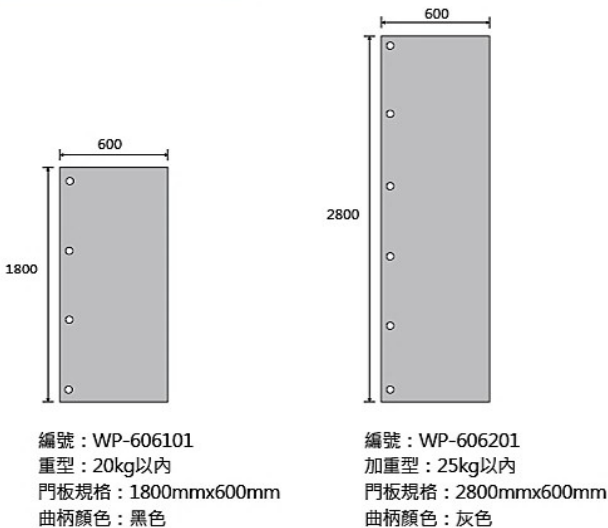

■ 搭配鉸鍊(無彈簧)



6分鉸鍊

編號：SA-T803603B0
 牌價：70/只



3分鉸鍊

編號：SA-T803303B0
 牌價：80/只



入柱鉸鍊

編號：SA-T803003B0
 牌價：80/只

極簡桌系列



示意圖 僅供參考搭配 請以實品為準!

超大桌面 可作L300cm

- A 圓弧桌腳
- B 直角桌腳
- C 四邊框條
- D 中間加固框條

A 圓弧桌腳



B 直角桌腳

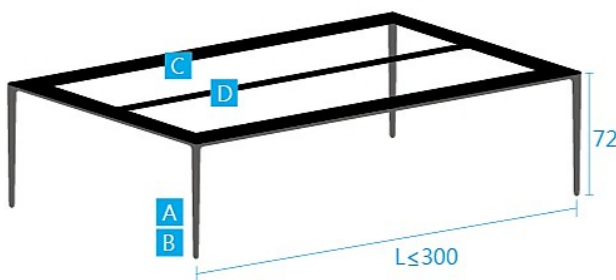

80/90 極簡桌架

鈦灰色

型號	牌價	尺寸cm(WxL)	備註
WP-2020-A1	15000	80/90x140~160	圓弧桌腳
WP-2021-B1	15000	80/90x140~160	直角桌腳
WP-2020-A2	17000	80/90x180~200	圓弧桌腳
WP-2021-B2	17000	80/90x180~200	直角桌腳
WP-2020-A3	20000	80/90x240	圓弧桌腳
WP-2021-B3	20000	80/90x240	直角桌腳
WP-2020-A4	24000	80/90x300	圓弧桌腳
WP-2021-B4	24000	80/90x300	直角桌腳

※以上為單組極簡桌(含桌腳、四邊框條、中間加固框條)價格。
 ※格外尺寸另洽價。
 ※以上價格不含組裝工資及桌面。
 ※桌面骨架配置如附圖。

80/90桌面尺寸 骨架配置圖例

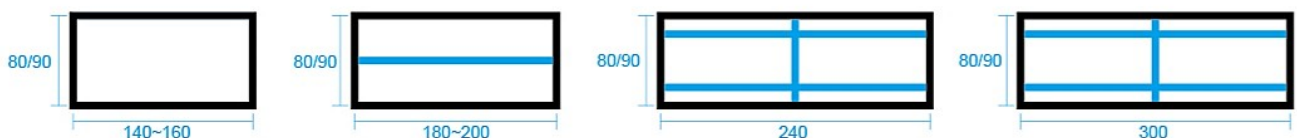

WP-2020-A1 【圓弧桌腳】
 WP-2021-B1 【直角桌腳】

WP-2020-A2 【圓弧桌腳】
 WP-2021-B2 【直角桌腳】

WP-2020-A3 【圓弧桌腳】
 WP-2021-B3 【直角桌腳】

WP-2020-A4 【圓弧桌腳】
 WP-2021-B4 【直角桌腳】

石英石/人造石檯面

石材檯面需求請洽 **勝寶鼎實業**



品質源於堅持

引進歐洲高度先進的石材科技解決方案 - 石材自動化加工設備

適用多樣化工作環境、可做大型板材加工，具備數種專業石材加工性能，鑲嵌、研磨、拋光、造形切割、挖孔、浮雕等各式檯面造型工藝。



更多資訊



德國 康麗石英石 QUARTZFORMS

1400x3050x12mm

卓越的通用性、衛生抗菌、唯美呈現、品質保證

我們的產品是通過Bretonstone®獨家技術製程而成的最尖端技術發展的成果，其無與倫比的品質已獲得世界建築師和設計師的信賴。



義大利 石英石 STONE ITALIANA

1350x3030x13/15/20mm

歐洲頂級環保石材

義大利維納石為LEED® 綠色建築委員會的一員，長期致力於保護環境平衡、降低VOCs排放量，減少能源和水的消耗，發展環保材料，確保產品對環境和人類的安全責任。

wili stone

威麗石石英石 WILI STONE

1400x3000x15mm

質地細膩、光滑亮麗的表面、極具設計感的紋理饒富趣味

威麗石石英石採天然90%以上之石英晶體，材質堅硬耐磨。質地細膩、表面光滑亮麗、極具天然感的紋理、色差小、無毛細孔、低吸水性、抗腐、耐酸鹼、易清理之優良特性，是新時代的環保建材。



HANDSOME STONE

韓國 韓星石人造石 HANDSOME STONE

760x3680x12mm

經典絕色、雋永不凡、美好璀璨 成就設計無限可能

優良外觀與質感，多樣化色系與紋路，洗練表面紋路融合精粹質感，內外皆美。

清潔簡便適用於檯面的食材準備區，可拼接並完美隱藏接縫而成超大尺寸成品滿足各式設計，適用於廚具、衛浴、檯面、牆面等範疇，是住宅和商業空間的完美選擇。



德國 康麗人造石 GetaCore STONE

760x4100x10mm
1250x4100x3/10mm

秉持德國工業一貫嚴謹態度與精神應運而生

源自歐洲工業精密技術，品質精良，技術領先、做工細膩、質樸雅緻、感性浪漫、光芒閃耀，充分滿足各式設計風格，經巧思規劃讓生活空間盡顯不凡氣度。

質樸雅緻『純真』，詩情畫意『奇蹟』、感性浪漫『雪花』、光芒閃耀『星雨』系列。



勝鈔環保科技股份有限公司

公司簡介

勝鈔成立於西元2002年，專營廚櫃五金配件，代理歐美日韓廚櫃五金品牌，注重環保與科技平衡，長期培育專業人才，秉持創新精神與客戶密切配合，引進國際高品質加工機械生產，與海內外優質廠商協力創新開發多款產品，只為提供更貼近使用者的優良產品，秉持研發、效率、多元、高品質宗旨，持續提升生產技術，提供客戶最優質的產品，努力創造雙贏局面。

產品系列

櫥櫃收納五金、廚房櫃體配件、各式鋁框門、推拉&懸吊門、封邊條、再生燃料

代理/經銷優質品牌

GEAM® **G*GRASS** **SHIGERU** **LIZENS** **TAIYO** **TARIS**



勝鈔 / 櫥櫃 · 廚房 · 配件 · 五金系統

PRODUCT CATALOG

www.winpower-wp.com.tw



勝鈔環保科技股份有限公司

南投草屯049-2328488

新北鶯歌02-26706776

高雄大寮07-7034558

※目錄內容如有誤，以現場實品為主。版權所有，翻印必究。

2026.03_2000